



ENCASTRABLES ET FOYERS ÉLECTRIQUES



regency-fire.com

POURQUOI CHOISIR REGENCY?

Depuis plus de 40 ans, Regency se concentre sur la création de produits de haute qualité pour que nos clients puissent choisir parmi une large gamme d'options de chauffage haut de gamme et durable et en profiter pendant de longues années.

SÉCURITAIRE POUR LES ENFANTS

Les nouveaux foyers électriques de Regency offrent le confort et l'ambiance d'un foyer traditionnel sans nécessiter de conduite de gaz ni de ventilation. Comme il n'y a pas de combustion, la vitre ne chauffe pas, ce qui le rend sécuritaire pour les enfants.

POUR LES IMMEUBLES DE GRANDE HAUTEUR

Avec les foyers électriques, aucune conduite, aucune cheminée ni aucune ventilation extérieure n'est nécessaire, ce qui leur permet d'être installés dans pratiquement n'importe quel espace. C'est pourquoi ils sont parfaits pour les appartements et les condos.

UNE INSTALLATION FACILE

Choisissez entre une prise ou un câble (fournis avec chaque foyer) pour disposer d'un nombre infini d'espaces d'installation. Cette installation sans problème présente également des avantages sous forme d'économies et d'un temps d'installation minimal.

Pourquoi Regency? Parce que c'est *plus* qu'un foyer!



TABLE DES MATIÈRES

Encastrables électriques Regency Ei25, Ei29, Ei33	04
Foyers Studio de Regency ES105, ES135, ES165	08
Foyers Skope de Regency E110, E135, E150, E195	12
Foyers Onyx de Regency EX110, EX150, EX190	16
Spécifications	24



Encastrables électriques Regency

Transformez votre espace •

Encastrables électriques

Les encastrables électriques haut de gamme avec le système d'éclairage à DEL Chromalight procurent des flammes réalistes, des visuels inspirants et une profondeur en 3 dimensions. Les encastrables électriques Atmosphere sont les plus flexibles sur le marché et restent inégalés dans l'industrie.

Ces encastrables ont été conçus sur mesure par les ingénieurs de Regency et chaque décision a été prise pour améliorer le réalisme du foyer et en maximiser la valeur. Le Ei29 offre une grande flexibilité en matière de style, de conception, d'installation et de production thermique pour apporter la chaleur, le confort et l'ambiance d'un foyer dans plus d'espaces que jamais auparavant!

Le Ei29 a été le premier encastrable électrique proposé et deux nouvelles dimensions sont désormais disponibles. Ne vous laissez pas tromper par la taille du Ei25 : ce modèle possède la même puissance et le même style que le Ei29. De plus, préparez-vous à être époustoufflés par l'innovation du Ei33 qui atteint de nouveaux sommets en offrant un visuel plus large et plus dramatique.

OPTIONS DE FAÇADE



Bordures de finition
3 côtés et 4 côtés
(incluses)

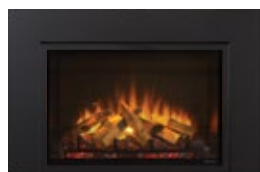

Façade affleurante 3 côtés



Façade affleurante 4 côtés

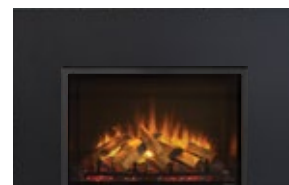

Plaque de support grand format

CONTOURS HAUT DE GAMME*



Noir



Blanc

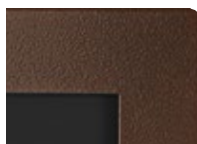

Bronze crépuscule



Gris

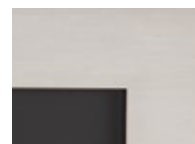

Nickel brossé

CONTOURS TRADITIONNELS*



Noir

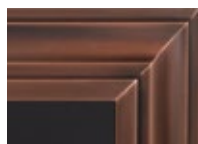

Cuivre antique brossé

FAÇADES PERSONNALISÉES



Façade personnalisée
à 3 côtés



Façade personnalisée
à 4 côtés

OPTIONS DE JEU DE BÛCHES



Chêne fendu (inclus)



Bouleau



Bois de grève

* Les contours haut de gamme et traditionnels sont toujours en cours de développement pour le modèle Ei25.

ENCASTRABLES ÉLECTRIQUES REGENCY Ei25 • Ei29 • Ei33

Encastrables électriques de petit format, de format intermédiaire et de grand format



Modèle Ei29 avec façade affleurante à 3 côtés et jeu de bûches de chêne fendu.

CARACTÉRISTIQUES

- Option d'installation comme chauffage de 5 000 BTU ou 9 500 BTU
- Flammes réalistes orange et rouges à impact élevé, offrant un réalisme extrême avec 5 niveaux de luminosité
- Éclairage de type plafonnier qui renforce le réalisme et se reflète sur le jeu de bûches, pour donner une impression de grandeur
- Éclairage pulsé et dynamique du lit de combustibles avec un spectre de différentes couleurs au gré de votre humeur grâce à 5 niveaux de luminosité
- Jeu de bûches de chêne 3D haute définition, agrémenté de bûches de charbon de bois, de braises, de cristaux de couleur gingembre et d'une grille - l'ensemble d'éléments décoratifs électriques le plus réaliste de l'industrie
- Personnalisez votre style avec un jeu de bûches artisanales de bouleau ou en bois de grève
- Télécommande thermostatique incluse pour régler la puissance, le chauffage, les flammes, la luminosité et la température désirée
- Possibilité de contrôler la puissance, les flammes et le chauffage à l'aide de boutons discrètement intégrés
- Bordures à 3 et 4 côtés incluses, pour une installation facile clé en main

SURFACE DE VISUALISATION VITRÉE

Ei25 24-11/16 po x 15-7/8 po

Ei29 27 po x 16-7/8 po

Ei33 32-11/16 po x 22-7/8 po



Modèle Ei33 avec façade affleurante à 3 côtés, contour bronze crépuscule et jeu de bûches de chêne fendu.



Modèle Ei25 avec bordure de finition à 3 côtés et jeu de bûches de bouleau.



Foyers Studio

Des flammes envoûtantes •

Foyers électriques Studio

Des flammes envoûtantes. Des bûches artisanales ultra réalistes. Un éclairage d'ambiance parfait. La gamme Studio offre toutes ces fonctionnalités et bien plus encore pour votre salon sur simple pression d'un bouton.

Les effets de combustibles extrêmement réalistes du modèle Studio sont le résultat de nos décennies d'expérience avec de vrais poêles et foyers au bois. Pour un réalisme optimal, certaines parties du jeu de bûches s'illuminent lorsque les flammes et le lit de braises du foyer sont activés, comme de vraies bûches en pleine combustion. Toutes les dimensions de foyer offertes dans la gamme Studio sont livrées avec un jeu de bûches de chêne fendu. Pour une touche unique, un jeu de bûches de bouleau (en option) permet de créer une présentation différente, mais tout aussi fascinante.

CHOISISSEZ LA TAILLE QUI VOUS CONVIENT

Offert en trois tailles, un chauffage électrique peut être ainsi facilement ajouté aux espaces les plus petits de votre maison.



Studio ES105

44 po L x 19 po H x 8 po P



Studio ES135

56 po L x 19 po H x 8 po P



Studio ES165

65 po L x 19 po H x 8 po P

ÉCLAIRAGE IMMERSIF DU LIT DE BRAISES

Le système d'éclairage ascendant Chromalight du Studio fait scintiller le lit de combustibles du foyer et illumine le jeu de bûches par le bas. En plus d'un rougeoiement ambré naturel, l'éclairage du lit de braises peut être réglé sur une gamme de différentes couleurs pour créer un spectacle sur mesure. Il existe également le mode Spectre qui permet de passer progressivement d'une couleur à l'autre.



DES FLAMMES ENVOÛTANTES

Les flammes peuvent être personnalisées selon votre humeur, grâce à trois combinaisons de tons et de réglages d'intensité différents. Choisissez une flamme vibrante qui projette une riche lueur dans une pièce sombre, ou optez pour une ambiance plus feutrée, idéale pour écouter un film.



REGENCY STUDIO ES105 • ES135 • ES165

Foyers électriques à face unique



Modèle Studio ES105 avec jeu de bûches de chêne fendu.

CARACTÉRISTIQUES

- Profitez de l'ambiance chaleureuse que procure une magnifique surface vitrée de 13 po de haut
- Éclairage à DEL multicolore
- Lit de braises incandescentes très réaliste avec jeu de bûches de chêne et éléments décoratifs de fabrication artisanale (inclus)
- Télécommande thermostatique (incluse) pour régler et programmer l'allumage et l'extinction du foyer (sur une fréquence journalière et hebdomadaire), à la température et au moment désirés
- Chauffage électrique de 5 000 BTU avec ventilateur pour procurer une chaleur durable et efficace à votre maison
- Appareil entièrement encastré avec bordure épurée offrant un style contemporain
- Jeu de bûches de bouleau réalistes en option
- Kit d'éclairage d'ambiance en option comprenant jusqu'à 10 pieds de bandes de DEL (par kit)

Voir la page 20 pour plus de détails

SURFACE DE VISUALISATION DES FLAMMES

ES105 40 po L x 13 po H

ES135 52 po L x 13 po H

ES165 62 po L x 13 po H



Modèle Studio ES165 avec jeu de bûches de bouleau.



Modèle Studio ES135 avec jeu de bûches de chêne fendu.



Foyers Skope

Une ambiance sur commande •

Foyers électriques Skope

La collection Skope offre un équilibre parfait entre qualité et coût. Avec ses options de design élégant, son installation pratique et ses fonctions conviviales, Skope constitue une solution polyvalente et facile pour créer une ambiance chaleureuse dans n'importe quel espace de vie. Combinant l'écoconscience au confort et à la modernité, les foyers électriques Skope offrent l'attrait d'un foyer traditionnel sans le système de ventilation ni l'entretien. Découvrez la beauté et le bien-être d'une flamme scintillante avec les foyers Skope conçus pour embellir votre maison et rehausser votre style de vie.

CHOISISSEZ LA TAILLE QUI VOUS CONVIENT

Le foyer Skope vous permet de trouver la solution idéale pour réaliser une pièce maîtresse centrale dans votre maison. Disponible en quatre tailles, chaque foyer peut être installé de différentes manières pour créer un point focal dans votre maison.



Skope E110

44 po L x 22 po H x 10 po P



Skope E135

57 po L x 22 po H x 10 po P



Skope E150

60 po L x 22 po H x 10 po P



Skope E195

78 po L x 22 po H x 10 po P

Options pour foyer à face unique, en angle gauche ou droit, ouvert sur 3 côtés - et ce, à partir du même foyer!



Face unique



Face unique



**En angle,
ouvert sur
2 côtés**



Sur la
gauche

Sur la
droite



**Ouvert
sur 3 côtés**



Ouvert sur 3
côtés



REGENCY SKOPE E110 • E135 • E150 • E195

Foyers électriques ouverts sur plusieurs côtés



Modèle Skope E110 avec jeu de bûches de chêne fendu. Modèle d'angle ouvert sur deux côtés.

CARACTÉRISTIQUES

- Profitez de la chaleur langoureuse de flammes puissantes grâce à une vue spectaculaire de 15 po de hauteur
- Options d'installation linéaire à face unique, en angle ouvert sur 2 côtés ou de style baie ouvert sur 3 côtés
- Contrôle programmable de l'appli sur appareils iOS et Android
- Lit vivifiant de braises rougeoyantes avec jeu de bûches de chêne de fabrication artisanale, éléments décoratifs de braises et cristaux glacés (inclus)
- Chauffage électrique de 5 000 BTU combiné à un ventilateur pour procurer une chaleur efficace et durable à votre maison
- Système d'éclairage à DEL Chromalight^{MD} Designer
- Télécommande thermostatique (comprise) qui peut être utilisée pour régler la minuterie et la température souhaitée
- Utilisez l'appli pour régler, ajuster et programmer l'allumage et l'extinction du foyer (sur une fréquence journalière ou hebdomadaire) à la température et au moment désirés
- Appareil entièrement encastré, sans bordures, qui offre un style contemporain de qualité supérieure
- Jeu de bûches de bouleau réaliste en option
- Kit d'éclairage d'ambiance en option avec une longueur allant jusqu'à 10 pi de bandes lumineuses à DEL (par kit)

SURFACE DE VISUALISATION DES FLAMMES

E110 43 po L x 15 po H

E135 53 po L x 15 po H

E150 59 po L x 15 po H

E195 77 po L x 15 po H



Modèle Skope E150 avec éléments décoratifs de cristaux glacés (inclus). Modèle à face unique.



Modèle Skope E150 avec éléments décoratifs de cristaux glacés (inclus). Modèle à face unique.

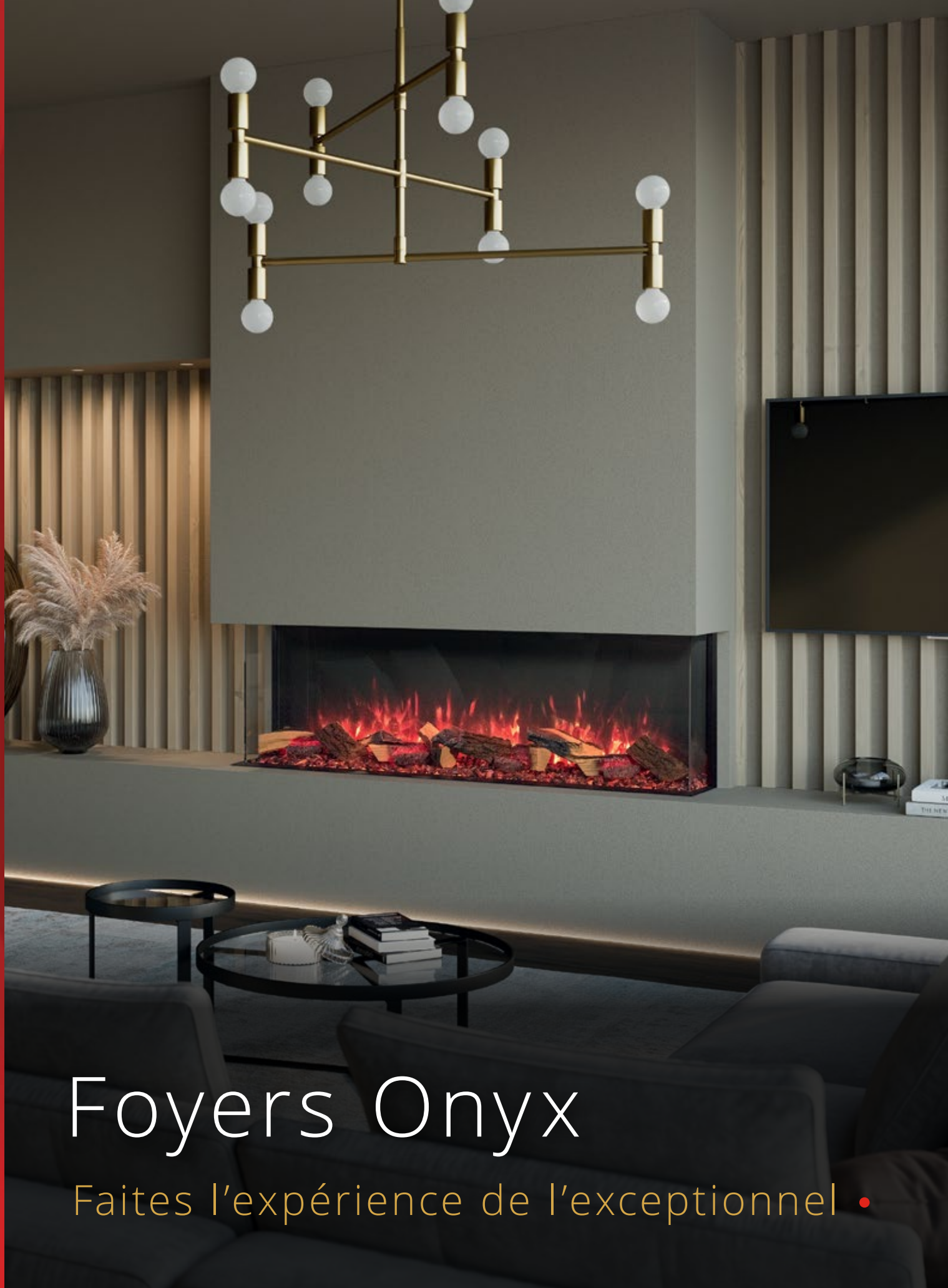

Foyers Onyx

Faites l'expérience de l'exceptionnel •

Foyers électriques Onyx

La gamme Onyx offre une nouvelle définition de l'innovation en matière de foyers électriques. Les flammes les plus nettes semblent danser et s'envoler entre des bûches plus vraies que nature, éclairées activement sous tous les angles pour une immersion absolue. Mais le modèle Onyx est bien plus qu'un foyer électrique. Des couches successives de technologie visuelle tissent une palette d'effets de lumière captivants, qui peuvent être ajustés pour transformer votre espace. Le résultat? Une expérience irréaliste au gré de votre humeur qui vous laissera bouche bée.

CHOISISSEZ LA TAILLE QUI VOUS CONVIENT

Le foyer Onyx est conçu pour s'adapter à votre style et à votre décor intérieur.

Disponible en trois tailles, chaque foyer peut être installé de différentes manières pour créer un point focal dans votre maison.



Onyx EX110

45 po L x 25 po H x 13 po P



Onyx EX150

61 po L x 25 po H x 13 po P



Onyx EX190

78 po L x 25 po H x 13 po P

Options d'installation à face unique, en angle sur la gauche ou sur la droite et à 3 côtés - et ce, à partir du même foyer.



Face unique



Face unique



**Angle à
2 côtés**



Gauche Droite



3 côtés



3 côtés



REGENCY ONYX EX110 • EX150 • EX190

Foyers électriques à face unique ou à plusieurs côtés



Modèle Onyx EX110 avec jeu de bûches de chêne fendu. Modèle d'angle ouvert sur deux côtés.

CARACTÉRISTIQUES

- Réhaussez votre espace de vie grâce à une surface vitrée de luxe d'une hauteur de 17 po
- Options d'installation : linéaire à face unique, en angle à 2 côtés ou en baie à 3 côtés
- Contrôle programmable de l'appli sur appareils iOS et Android
- Lit vivifiant de braises rougeoyantes avec jeu de bûches de chêne de fabrication artisanale, éléments décoratifs de braises (inclus)
- Chauffage électrique de 5 000 BTU combiné à un ventilateur pour procurer une chaleur efficace et durable à votre maison
- Système à DEL Chromalight^{MD} Plus Designer
- Télécommande thermostatique (incluse) permettant de paramétrer la minuterie et de régler la température souhaitée
- Utilisez l'appli pour régler, ajuster et programmer l'allumage et l'extinction du foyer (sur une fréquence journalière et hebdomadaire), à la température et au moment désirés
- Appareil entièrement encastré, sans bordures, qui offre un style contemporain de qualité supérieure
- Jeu de bûches de bouleau réalistes en option
- Kit d'éclairage d'ambiance en option avec une longueur allant jusqu'à 10 pieds de bandes de DEL (par kit)

Voir la page 20 pour plus de détails

SURFACE DE VISUALISATION DES FLAMMES

EX110	43 po L x 17 po H
EX150	59 po L x 17 po H
EX190	76 po L x 17 po H



Modèle Onyx EX190 avec jeu de bûches de bouleau. Modèle d'angle ouvert sur deux côtés.



Modèle Onyx EX150 avec jeu de bûches de chêne fendu. Modèle ouvert sur trois côtés.

Choisissez votre humeur pour les foyers Onyx •

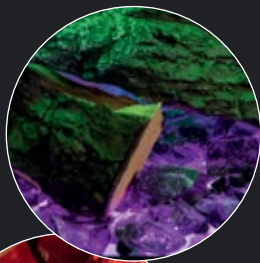

CONÇUS POUR L'AMBIANCE

La technologie ChromaLight^{MD} Plus du modèle Onyx vous permet de régler les couleurs des flammes primaires, des flammes secondaires, l'éclairage des bûches et du lit de braises ainsi que l'éclairage de type plafonnier.

Chaque système d'éclairage peut être réglé sur des teintes assorties ou contrastées pour créer un point focal vraiment personnalisé. Verrouillez l'un des effets visuels du Onyx pour définir des couleurs ou un mode Spectre au changement progressif. Les flammes principales, l'éclairage de type plafonnier et l'éclairage ascendant du lit de braises peuvent tous être synchronisés à l'aide de l'appli ou de la télécommande du Onyx.



ÉCLAIRAGE D'AMBIANCE EN OPTION

De puissants systèmes d'éclairage d'ambiance permettent au modèle Onyx de créer une ambiance supplémentaire dans votre maison. Une longueur allant jusqu'à 20 pi / 6 mètres de bandes flexibles à DEL peut être installée autour d'une télévision ou le long d'étagères pour rehausser l'éclat de votre feu.

** également offert sur les foyers Skope et Studio*

STYLISEZ VOS FLAMMES

Les flammes définies du modèle Onyx sont projetées pour apparaître entre les bûches et leur reflet afin de créer un effet tridimensionnel. Les deux effets de flammes peuvent être contrôlés indépendamment grâce à des niveaux de luminosité réglables pour des flammes complètes ou vacillantes.

Les flammes primaires et secondaires offrent des tons naturels variés et un éventail de nuances vibrantes qui peuvent être combinées et contrastées.



VITESSE DES FLAMMES

Nous avons tous une idée différente de la flamme parfaite. Pour vous aider à trouver la vôtre, la vitesse des flammes du Onyx peut être réglée pour créer le rythme qui vous convient.



UN CHOIX DE BÛCHES PLUS VRAIES QUE NATURE AVEC DES BRAISES INCANDESCENTES

Chaque détail et chaque texture des bûches du Onyx ont été méticuleusement reproduits à partir du bois de chêne et de bouleau. Chaque bûche repose sur un lit de braises incandescentes composé de verre noirci dépoli par les cendres et d'éclats de pierres de lave. La gamme Onyx est équipée d'un jeu de bûches de chêne fendu qui peut être facilement remplacé à tout moment par le jeu de bûches de bouleau en option afin de donner au feu un caractère personnalisé.

** également offert sur les foyers Skope et Studio*



Un contrôle pratique •

L'appli innovante et la télécommande vous permettent d'ajuster la gamme de visuels Chromalight^{MD} du foyer électrique de Regency et les paramètres pratiques de chauffage.

REMARQUE : L'appli n'est pas offerte pour les foyers Studio. Toutes les fonctions ne sont pas offertes sur les foyers Skope et Studio. Reportez-vous aux manuels des produits spécifiques pour plus de détails sur les fonctions à distance.

FLAMME PRINCIPALE ET PALETTE DE FLAMMES

Les flammes primaires et secondaires peuvent être réglées de manière indépendante sur huit couleurs différentes ou sur le mode Spectre, un cycle qui passe progressivement d'une couleur à l'autre. La vitesse et la luminosité peuvent être adaptées pour créer un visuel personnalisé.

BRAISES INCANDESCENTES

Sous les bûches et les effets de braises, les DEL de l'éclairage ascendant peuvent être réglées sur huit couleurs pour s'harmoniser ou contraster avec les flammes. Comme pour les flammes, il existe également un mode Spectre pour faire défiler chaque couleur, ainsi qu'une luminosité réglable pour tous les paramètres.

ÉCLAIRAGE NATUREL DES BÛCHES

Les bûches de braises illuminent les jeux de bûches de chêne ou de bouleau et offrent 12 couleurs et un mode Spectre à luminosité réglable.

ÉCLAIRAGE DE TYPE PLAFONNIER

Cachées dans la partie supérieure de la chambre de combustion, des DEL discrètes assurent l'éclairage de type plafonnier et baignent les effets de combustibles de huit teintes différentes pour s'harmoniser ou contraster avec les autres paramètres, renforçant ainsi l'effet d'immersion.

SYNCHRONISATION DES VISUELS

La fonction Sync vous permet de synchroniser l'allumage ascendant et descendant du lit de braises avec la couleur de la flamme principale pour créer facilement un effet qui vous correspond.

PRÉRÉGLAGES DU DÉMARRAGE RAPIDE

Besoin d'une ambiance immédiate? Choisissez l'un des six préréglages spectaculaires, allant du naturel au contemporain. Vous pouvez également enregistrer jusqu'à trois combinaisons personnalisées avec vos paramètres préférés pour y accéder facilement.



ÉCLAIRAGE D'AMBIANCE EN OPTION

Contrôlez sans effort le système d'éclairage d'ambiance en option à l'aide de la télécommande ou de l'appli. Choisissez parmi 13 couleurs différentes ou le mode Spectre à changement progressif pour passer d'une couleur à l'autre.

CONTRÔLE DU DÉMARRAGE ADAPTATIF

Le démarrage adaptatif permet au foyer de s'allumer automatiquement jusqu'à 45 minutes avant l'heure pré-réglée afin d'atteindre la température ambiante souhaitée, pour le moment où vous allez vous asseoir et vous détendre.

MINUTERIES ET PROGRAMMATION

Le foyer vous permet également de programmer des horaires journaliers et hebdomadaires pour les flammes et le chauffage, afin d'obtenir la chaleur ou l'ambiance exactes, quand vous le souhaitez.

DÉTECTION DE FENÊTRE OUVERTE

Si la température ambiante de la pièce baisse de 4°C en l'espace de cinq minutes, par exemple lorsqu'une fenêtre est ouverte, le chauffage du foyer s'éteint automatiquement pour économiser de l'énergie. Le chauffage peut être facilement remis en route à l'aide de la télécommande ou de l'appli.

CHAUFFAGE THERMOSTATIQUE

Choisissez votre température ambiante préférée et le foyer fait le reste pour vous. Choisissez entre 15°C et 25°C et le chauffage du foyer de 1,5 kW ajustera sa puissance pour atteindre le niveau souhaité le plus efficacement possible. Éteignez complètement le chauffage pour profiter du spectacle pendant les mois les plus chauds.



Guide de dimension du foyer et de la TV •



DIMENSION SUGGÉRÉE POUR VOTRE FOYER ET VOTRE TV

Le choix de la dimension de votre foyer électrique et de votre télévision dépend à la fois de l'espace dont vous disposez et de vos préférences personnelles. Les dimensions réelles des téléviseurs varient d'un fabricant à l'autre, et la façon dont votre téléviseur est installé (par exemple, dans une cavité) aura également un impact sur son apparence par rapport à votre foyer Regency. Votre détaillant sera généralement en mesure de vous aider à dimensionner votre foyer par rapport à votre télévision pour obtenir le look parfait.

MODÈLE	ONYX			SKOPE				STUDIO		
NOM DU PRODUIT	EX110	EX150	EX190	E110	E135	E150	E195	ES105	ES135	ES165
DIMENSION TV *	43 po – 55 po	50 po – 65 po	65 po – 75 po	43 po – 55 po	50 po – 65 po	55 po – 65 po	65 po – 75 po	43 po – 55 po	50 po – 65 po	65 po – 75 po

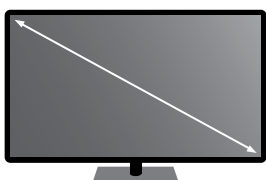

* La dimension des téléviseurs correspond à la diagonale standard de l'écran que les fabricants de téléviseurs indiquent lorsqu'ils décrivent la dimension de leurs produits. Si vous souhaitez connaître la dimension de votre télévision à écran plat, mesurez la diagonale de l'écran du coin supérieur gauche au coin inférieur droit pour connaître la taille annoncée de la télévision. Nous vous recommandons également de mesurer la largeur et la hauteur de votre télévision afin de vous assurer que les proportions sont adaptées au modèle et à la taille du foyer électrique que vous désirez.



Fonctions et accessoires .

FONCTIONS ET ACCESSOIRES

ACCESSOIRES		STUDIO	SKOPE	ONYX
Type de foyer	Face unique	✓	•	•
	Face unique ou plusieurs côtés	•	✓	✓
Dimensions		41 po / 53 po / 65 po	43 po / 53 po / 59 po / 77 po	43 po / 59 po / 75 po
Hauteur de la surface de visualisation vitrée		13 po	15 po	17 po
Profondeur		7,75 po	11 po	13,25 po
Télécommande		✓	✓	✓
Contrôle de l'appli		•	✓	✓
Couleurs des flammes	3 couleurs	✓	✓	•
	Plusieurs couleurs entièrement réglables	•	•	✓
	Option flammes doubles	•	•	✓
	Luminosité réglable	✓	✓	✓
Vitesse des flammes	Vitesse fixe	✓	✓	•
	Entièrement réglable	•	•	✓
Éclairage plafonnier	Plusieurs couleurs	•	✓	✓
	Luminosité réglable	•	✓	✓
Lit de combustibles	Effet statique	✓	•	•
	Effet dynamique	•	✓	✓
	Bûches + éléments décoratifs de braises	✓	✓	✓
	Éléments décoratifs de cristaux glacés	•	✓	•
	Système caché d'éclairage des bûches	•	•	✓
	Luminosité réglable	✓	✓	✓
Effet des combustibles de bouleau		★	★	★
Trousse de ventilation		✓	✓	✓
Bordure de finition		✓	✓	✓
Kit d'éclairage d'ambiance		★	★	★
Support de montage mural		•	✓	✓

• Non offert

✓ De série

★ En option

SPÉCIFICATIONS – ENCASTRABLE ÉLECTRIQUE Ei25

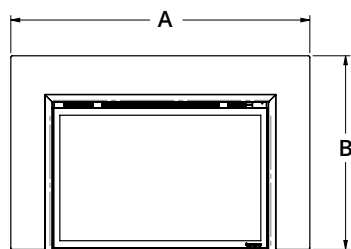

Façade à 3 côtés

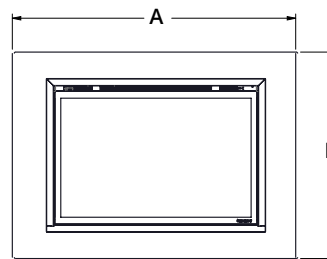
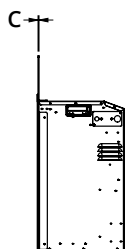

Façade à 4 côtés

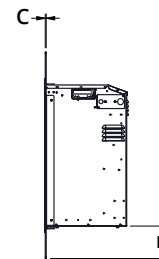

FAÇADE	DIMENSIONS			
	A - LARGEUR	B - HAUTEUR	C - PROFONDEUR	D - HAUTEUR DE LA PARTIE INFÉRIEURE
Bordure de finition à 3 côtés*	27-1/16 po	17-7/8 po	1/8 po	--
Bordure de finition à 4 côtés**	27-1/16 po	18-13/16 po	1/8 po	13/16 po
Façade affleurante à 3 côtés	35-13/16 po	23-1/4 po	1/16 po	--
Façade affleurante à 4 côtés	35-13/16 po	26 po	1/16 po	4-7/16 po
Façade affleurante à 3 côtés avec contour haut de gamme	36-3/16 po	23-7/8 po	1-11/16 po	--
Façade affleurante à 3 côtés avec contour traditionnel	38-9/16 po	28-13/16 po	2-1/4 po	--
Façade personnalisée à 3 côtés	29-1/16 po – 56-7/8 po	18-7/8 po – 44-7/8 po	1/16 po	--
Façade personnalisée à 4 côtés	29-1/16 po – 69 po	20-13/16 po – 45 po	1/16 po	1-13/16 po min
Plaque de support grand format	44-11/16 po	29-5/8 po	1/16 po	--

* La bordure inférieure de la bordure de finition à 4 côtés est retirée afin de créer la bordure à 3 côtés

** Inclusive avec l'appareil

INSTALLATION DE LA STRUCTURE D'ENCADREMENT

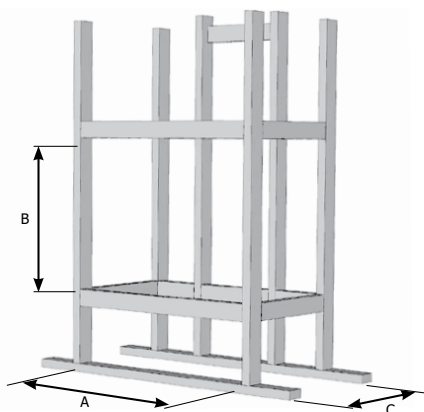

STRUCTURE EN BOIS

A	B	C
25-5/8 po	17-11/16 po	11-7/8 po

SPÉCIFICATIONS – ENCASTRABLE ÉLECTRIQUE Ei25

DIMENSIONS MINIMALES DU FOYER

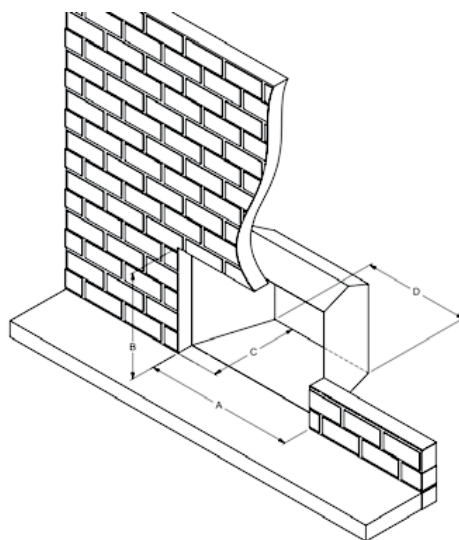

FAÇADE	DIMENSIONS			
	A - LARGEUR MIN. DE L'INSTALLATION	B - HAUTEUR MIN. DE L'INSTALLATION	C - PROFONDEUR MIN. DE L'INSTALLATION	D - LARGEUR MIN. ARRIÈRE
Façade affleurante à 3 côtés	25-5/8 po	17-11/16 po	11-7/8 po	19 po
Façade affleurante à 4 côtés	25-5/8 po	17-11/16 po	11-7/8 po	19 po
Bordure de finition à 3 côtés	25-3/4 po	17-11/16 po	11-13/16 po	19 po
Bordure de finition à 4 côtés	25-3/4 po	17-13/16 po	11-13/16 po	19 po
Façade affleurante à 3 côtés avec contour haut de gamme	24-13/16 po	17-11/16 po	10-7/16 po	19 po
Façade affleurante à 3 côtés avec contour traditionnel	24-3/8 po	17-11/16 po	9-3/4 po	19 po
Façade personnalisée à 3 côtés	25-3/4 po	17-11/16 po	11-13/16 po	19 po
Façade personnalisée à 4 côtés	25-3/4 po	17-13/16 po	11-13/16 po	19 po
Façade affleurante à 3 côtés avec plaque de support	25-11/16 po	17-11/16 po	11-13/16 po	19 po
Bordure de finition à 3 côtés avec plaque de support	25-11/16 po	17-11/16 po	11-13/16 po	19 po
Façade affleurante à 3 côtés avec contour haut de gamme et plaque de support	25-11/16 po	17-11/16 po	10-3/8 po	19 po
Façade affleurante à 3 côtés avec contour traditionnel et plaque de support	25-11/16 po	17-11/16 po	9-11/16 po	19 po

SPÉCIFICATIONS - ENCASTRABLE ÉLECTRIQUE Ei29

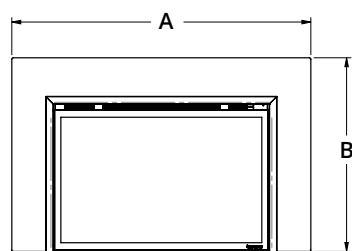

Façade à 3 côtés

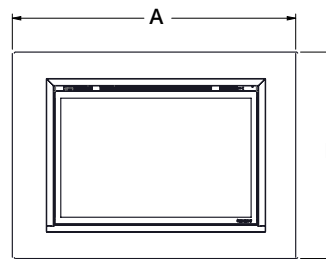
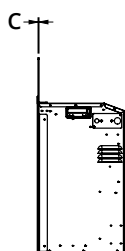

Façade à 4 côtés

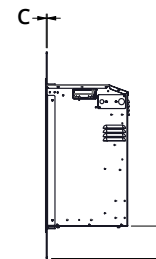

FAÇADE	DIMENSIONS			
	A - LARGEUR	B - HAUTEUR	C - PROFONDEUR	D - HAUTEUR DE LA PARTIE INFÉRIEURE
Bordure de finition à 3 côtés*	31-1/16 po	20-7/8 po	1/8 po	--
Bordure de finition à 4 côtés**	31-1/16 po	21-13/16 po	1/8 po	13/16 po
Façade affleurante à 3 côtés	40-3/16 po	26 po	1/16 po	--
Façade affleurante à 4 côtés	40-3/16 po	29-1/2 po	1/16 po	4-3/4 po
Façade affleurante à 3 côtés avec contour haut de gamme	40-13/16 po	26-3/8 po	1-11/16 po	--
Façade affleurante à 3 côtés avec contour traditionnel	45-3/4 po	28-3/4 po	2-1/4 po	--
Façade personnalisée à 3 côtés	33-1/16 po – 56-7/8 po	21-7/8 po – 44-7/8 po	1/16 po	--
Façade personnalisée à 4 côtés	33-1/16 po – 69 po	23-13/16 po – 45 po	1/16 po	1-7/8 po min
Plaque de support grand format	47-1/2 po	31-1/2 po	1/16 po	--

* La bordure inférieure de la bordure de finition à 4 côtés est retirée afin de créer la bordure à 3 côtés

** Inclusive avec l'appareil

INSTALLATION DE LA STRUCTURE D'ENCADREMENT

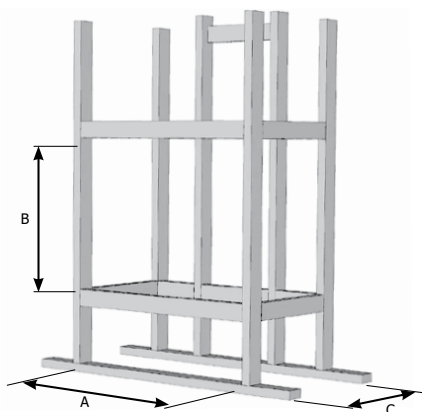

STRUCTURE EN BOIS

A	B	C
29-3/4 po	20-9/16 po	12-5/8 po

SPÉCIFICATIONS - ENCASTRABLE ÉLECTRIQUE Ei29

DIMENSIONS MINIMALES DU FOYER

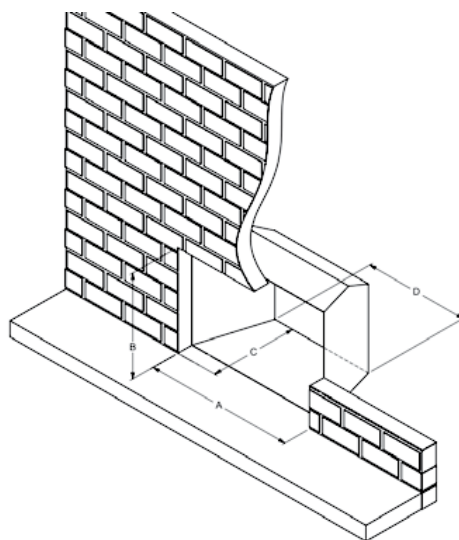

FAÇADE	DIMENSIONS			
	A - LARGEUR MIN. DE L'INSTALLATION	B - HAUTEUR MIN. DE L'INSTALLATION	C - PROFONDEUR MIN. DE L'INSTALLATION	D - LARGEUR MIN. ARRIÈRE
Façade affleurante à 3 côtés	29-13/16 po	20-9/16 po	11-13/16 po	23-5/16 po
Façade affleurante à 4 côtés	29-13/16 po	20-13/16 po	11-13/16 po	23-5/16 po
Bordure de finition à 3 côtés	29-5/8 po	20-5/16 po	11-13/16 po	23-5/16 po
Bordure de finition à 4 côtés	29-5/8 po	20-5/16 po	11-13/16 po	23-5/16 po
Façade affleurante à 3 côtés avec contour haut de gamme	29 po	20-3/16 po	10-7/16 po	23-5/16 po
Façade affleurante à 3 côtés avec contour traditionnel	28-7/16 po	20-1/8 po	9-3/4 po	23-5/16 po
Façade personnalisée à 3 côtés	29-13/16 po	20-9/16 po	11-13/16 po	23-5/16 po
Façade personnalisée à 4 côtés	29-13/16 po	20-13/16 po	11-13/16 po	23-5/16 po
Façade affleurante à 3 côtés avec plaque de support	30-5/8 po	20-3/4 po	11-13/16 po	23-5/16 po
Bordure de finition à 3 côtés avec plaque de support	30-5/8 po	20-3/4 po	11-13/16 po	23-5/16 po
Façade affleurante à 3 côtés avec contour haut de gamme et plaque de support	30-5/8 po	20-3/4 po	10-3/8 po	23-5/16 po
Façade affleurante à 3 côtés avec contour traditionnel et plaque de support	30-5/8 po	20-3/4 po	9-11/16 po	23-5/16 po

SPÉCIFICATIONS – ENCASTRABLE ÉLECTRIQUE Ei33

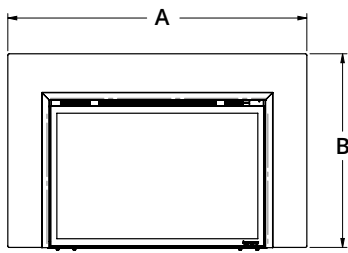

Façade à 3 côtés

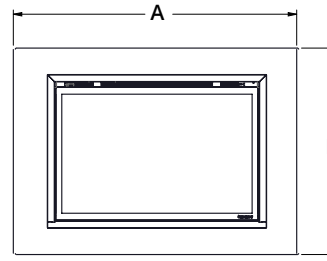
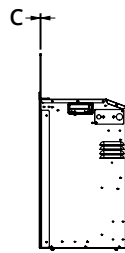

Façade à 4 côtés

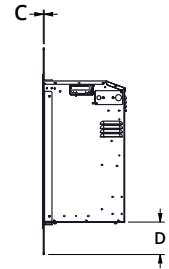

FAÇADE	DIMENSIONS			
	A - LARGEUR	B - HAUTEUR	C - PROFONDEUR	D - HAUTEUR DE LA PARTIE INFÉRIEURE
Bordure de finition à 3 côtés*	35-1/16 po	24-7/8 po	1/8 po	--
Bordure de finition à 4 côtés**	35-1/16 po	25-13/16 po	1/8 po	13/16 po
Façade affleurante à 3 côtés	46-1/8 po	30-13/16 po	1/16 po	--
Façade affleurante à 4 côtés	46-1/8 po	37-1/16 po	1/16 po	6-1/2 po
Façade affleurante à 3 côtés avec contour haut de gamme	46-3/4 po	31-3/16 po	1-11/16 po	--
Façade affleurante à 3 côtés avec contour traditionnel	51-11/16 po	33-9/16 po	2-1/4 po	--
Façade personnalisée à 3 côtés	37-1/16 po – 56-7/8 po	25-7/8 po – 44-7/8 po	1/16 po	--
Façade personnalisée à 4 côtés	37-1/16 po – 69 po	27-13/16 po – 45 po	1/16 po	1-13/16 po min
Plaque de support grand format	50-1/4 po	33 po	1/16 po	--

* La bordure inférieure de la bordure de finition à 4 côtés est retirée afin de créer la bordure à 3 côtés

** Inclusive avec l'appareil

INSTALLATION DE LA STRUCTURE D'ENCADREMENT

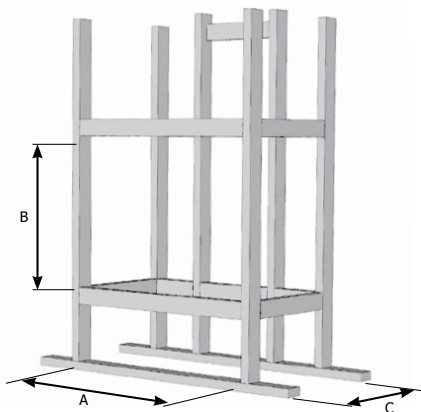

STRUCTURE EN BOIS

A	B	C
33-5/8 po	24-11/16 po	13-1/4 po

SPÉCIFICATIONS – ENCASTRABLE ÉLECTRIQUE Ei33

DIMENSIONS MINIMALES DU FOYER

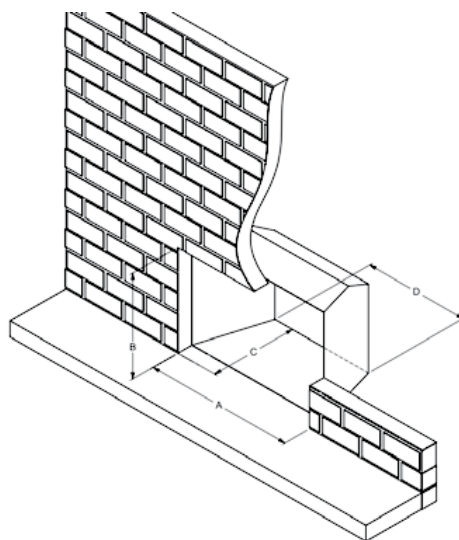

FAÇADE	DIMENSIONS			
	A - LARGEUR MIN. DE L'INSTALLATION	B - HAUTEUR MIN. DE L'INSTALLATION	C - PROFONDEUR MIN. DE L'INSTALLATION	D - LARGEUR MIN. ARRIÈRE
Façade affleurante à 3 côtés	33-5/8 po	24-11/16 po	13-1/4 po	26-1/4 po
Façade affleurante à 4 côtés	33-5/8 po	24-11/16 po	13-1/4 po	26-1/4 po
Bordure de finition à 3 côtés	33-1/4 po	24-11/16 po	13-3/16 po	26-1/4 po
Bordure de finition à 4 côtés	33-3/4 po	24-13/16 po	13-3/16 po	26-1/4 po
Façade affleurante à 3 côtés avec contour haut de gamme	32-13/16 po	24-11/16 po	11-13/16 po	26-1/4 po
Façade affleurante à 3 côtés avec contour traditionnel	32-2/8 po	24-11/16 po	11-1/8 po	26-1/4 po
Façade personnalisée à 3 côtés	33-1/4 po	24-11/16 po	13-3/16 po	26-1/4 po
Façade personnalisée à 4 côtés	33-1/4 po	24-13/16 po	13-3/16 po	26-1/4 po
Façade affleurante à 3 côtés avec plaque de support	34-3/16 po	24-11/16 po	13-1/8 po	26-1/4 po
Bordure de finition à 3 côtés avec plaque de support	34-3/16 po	24-11/16 po	13-3/16 po	26-1/4 po
Façade affleurante à 3 côtés avec contour haut de gamme et plaque de support	32-13/16 po	24-11/16 po	11-3/4 po	26-1/4 po
Façade affleurante à 3 côtés avec contour traditionnel et plaque de support	34-3/16 po	24-11/16 po	11-1/16 po	26-1/4 po

SPÉCIFICATIONS - FOYERS STUDIO

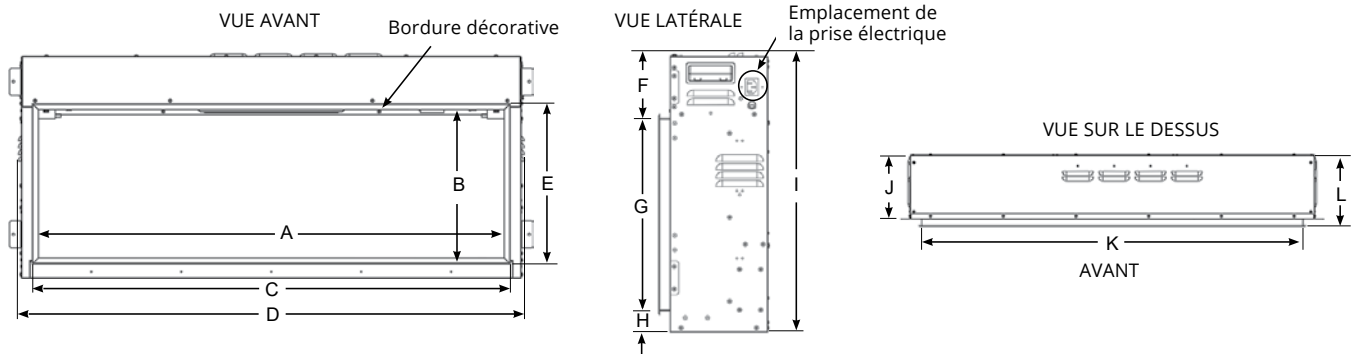

MODÈLE	A	B	C	D	E	F	G	H	I	J	K	L
ES105	40-3/4 po	13 po	41-7/8 po	44-1/4 po	14-1/8 po	4-7/16 po	13-9/16 po	1-1/2 po	19-7/16 po	6-7/8 po	41-5/16 po	7-3/4 po
ES135	52-5/8 po	13 po	53-11/16 po	56-1/16 po	14-1/8 po	4-7/16 po	13-9/16 po	1-1/2 po	19-7/16 po	6-7/8 po	53-3/16 po	7-3/4 po
ES165	62 po	13 po	63-1/16 po	65-7/16 po	14-1/8 po	4-7/16 po	13-9/16 po	1-1/2 po	19-7/16 po	6-7/8 po	62-1/2 po	7-3/4 po

INSTALLATION DE LA STRUCTURE D'ENCADREMENT

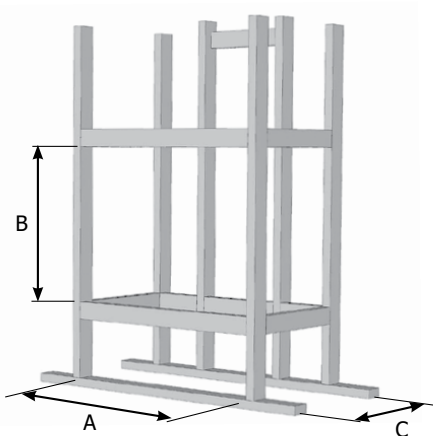

MODÈLE	A	B	C
ES105	44-15/16 po	20-1/2 po	7-5/8 po
ES135	56-3/4 po	20-1/2 po	7-5/8 po
ES165	66-1/8 po	20-1/2 po	7-5/8 po

REMARQUE : La structure peut être construite de matériaux combustibles (par ex., 2 x 4/2 x 6) et ne nécessite pas de montants en acier. L'appareil doit être installé sur une surface plane, solide et continue (par ex., bois, métal, béton, etc.) qui doit couvrir toute la largeur et la profondeur de l'appareil. Il peut s'agir du sol ou d'une plateforme surélevée pour améliorer l'impact visuel de l'appareil. La mesure (B) ne comprend pas la hauteur de la base de la plateforme si elle est surélevée par rapport au sol. Exemple : plateforme de 1/2 po d'épaisseur = hauteur d'encadrement de 21 po.

SPÉCIFICATIONS - MODÈLES SKOPE ET ONYX

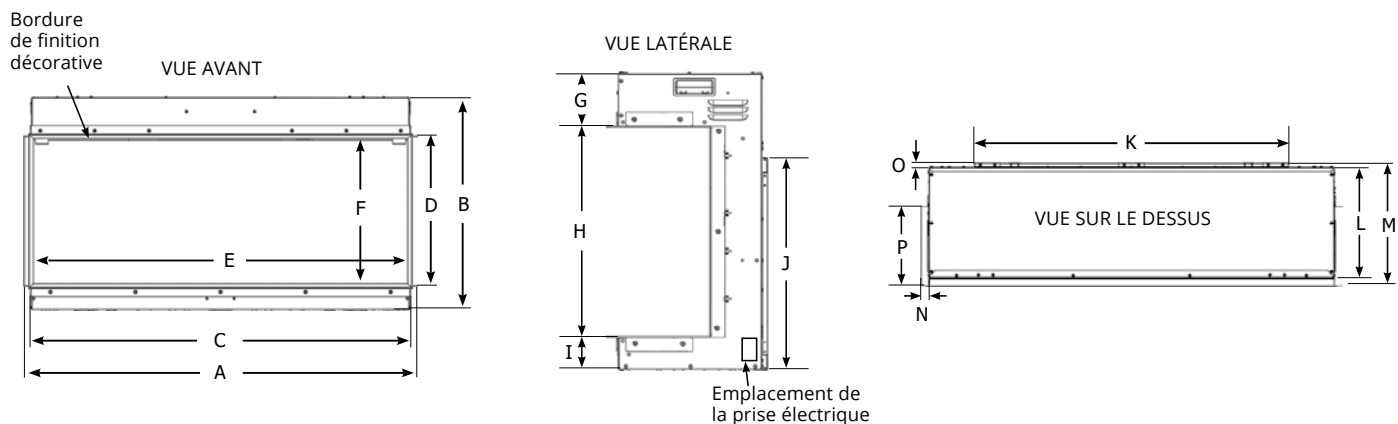

MODÈLES SKOPE

DIMENSIONS EN POUCES

MODÈLE	A	B	C	D	E	F	G	H	I	J*	K*	L	M	N	O	P
E110	44-5/8	22-3/4	44-1/4	16-1/16	43-1/2	14-15/16	4-3/8	15-11/16	2-5/8	17-1/2	33-15/16	9-15/16	10-11/16	7/8	1/2	8-11/16
E135	54-7/16	22-3/4	54-1/16	16-1/16	53-3/8	14-15/16	4-3/8	15-11/16	2-5/8	17-1/2	33-15/16	9-15/16	10-11/16	7/8	1/2	8-11/16
E150	60-3/8	22-3/4	59-15/16	16-1/16	59-1/4	14-15/16	4-3/8	15-11/16	2-5/8	17-1/2	50-1/2	9-15/16	10-11/16	7/8	1/2	8-11/16
E195	78-1/16	22-3/4	77-11/16	16-1/16	77	14-15/16	4-3/8	15-11/16	2-5/8	17-1/2	69-3/8	9-15/16	10-11/16	7/8	1/2	8-11/16

* Support de montage mural

MODÈLES ONYX

DIMENSIONS EN POUCES

MODÈLE	A	B	C	D	E	F	G	H	I	J*	K*	L	M	N	O	P
EX110	45-7/16	24-3/4	44	17-7/16	43-5/16	16-3/4	4-3/8	17-3/8	2-5/8	17-1/2	33-15/16	11-13-16	13-1/4	7/8	1/2	8-11/16
EX150	61-3/16	24-3/4	59-3/4	17-7/16	59-1/16	16-3/4	4-3/8	17-3/8	2-5/8	17-1/2	50-9/16	11-13-16	13-1/4	7/8	1/2	8-11/16
EX190	78-15/16	24-3/4	77-1/2	17-7/16	76-3/4	16-3/4	4-3/8	17-3/8	2-5/8	17-1/2	69-7/16	11-13-16	13-1/4	7/8	1/2	8-11/16

* Support de montage mural

SPÉCIFICATIONS - MODÈLES SKOPE ET ONYX

INSTALLATION DE LA STRUCTURE D'ENCADREMENT

FACE UNIQUE

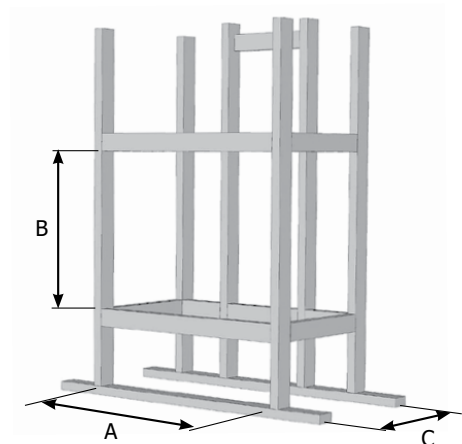

MODÈLES SKOPE

FACE UNIQUE	A	B	C
E110	45-1/16 po	23-1/4 po	10-7/16 po
E135	54-15/16 po	23-1/4 po	10-7/16 po
E150	60-13/16 po	23-1/4 po	10-7/16 po
E195	78-9/16 po	23-1/4 po	10-7/16 po

REMARQUE : La structure peut être construite de matériaux combustibles (c.-à-d. 2 x 4/2 x 6) et ne nécessite pas de montants en acier.

MODÈLES ONYX

FACE UNIQUE	A	B	C
EX110	44-13/16 po	25-1/4 po	12-7/16 po
EX150	60-9/16 po	25-1/4 po	12-7/16 po
EX190	78-1/4 po	25-1/4 po	12-7/16 po

REMARQUE : La structure peut être construite de matériaux combustibles (par ex., 2 x 4/2 x 6) et ne nécessite pas de montants en acier.

SPÉCIFICATIONS - MODÈLES SKOPE ET ONYX

INSTALLATION DE LA STRUCTURE D'ENCADREMENT

INSTALLATION DES APPAREILS À 2 CÔTÉS (GAUCHE/DROITE) + 3 CÔTÉS

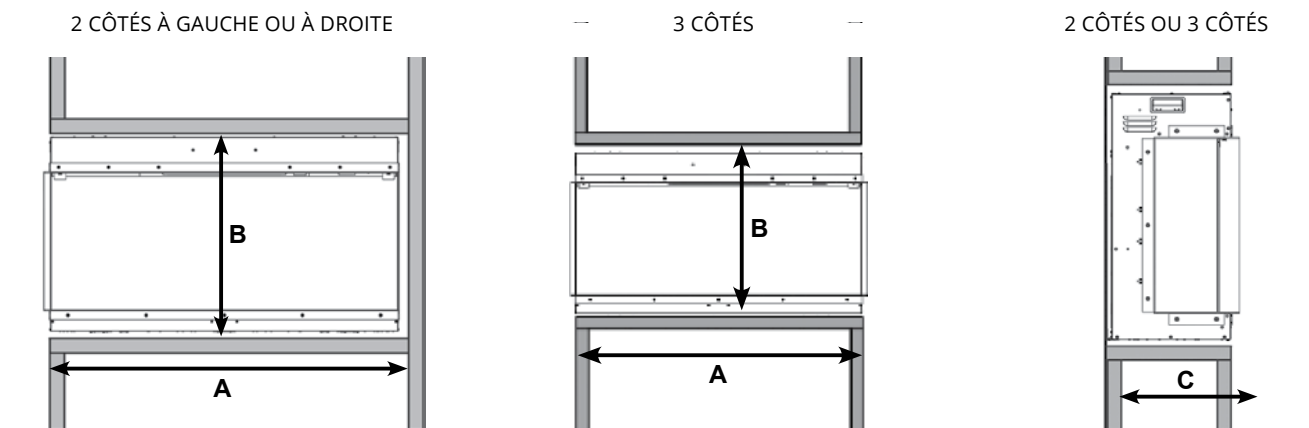

MODÈLES SKOPE

2 CÔTÉS	A	B	C
E110	44-11/16 po	23-1/4 po	10-7/16 po
E135	54-9/16 po	23-1/4 po	10-7/16 po
E150	60-7/16 po	23-1/4 po	10-7/16 po
E195	78-3/16 po	23-1/4 po	10-7/16 po

3 CÔTÉS	A	B	C
E110	44-13/16 po	23-1/4 po	10-7/16 po
E135	54-5/8 po	23-1/4 po	10-7/16 po
E150	60-1/2 po	23-1/4 po	10-7/16 po
E195	78-1/4 po	23-1/4 po	10-7/16 po

REMARQUE : L'appareil doit être installé sur une surface plane, solide et continue (par ex., bois, métal, béton, etc.) qui doit couvrir toute la largeur et la profondeur de l'appareil. Il peut s'agir du sol ou d'une plateforme surélevée pour améliorer l'impact visuel de l'appareil. La mesure (B) ne comprend pas la hauteur de la base de la plateforme si elle est surélevée par rapport au sol. Exemple : plateforme de 1/2 po d'épaisseur = hauteur d'encadrement de 23-3/4 po.

MODÈLES ONYX

2 CÔTÉS	A	B	C
EX110	44-7/16 po	25-1/4 po	12-7/16 po
EX150	60-3/16 po	25-1/4 po	12-7/16 po
EX190	77-7/8 po	25-1/4 po	12-7/16 po

3 CÔTÉS	A	B	C
EX110	44-1/2 po	25-1/4 po	12-7/16 po
EX150	60-1/4 po	25-1/4 po	12-7/16 po
EX190	77-15/16 po	25-1/4 po	12-7/16 po

REMARQUE : L'appareil doit être installé sur une surface plane, solide et continue (par ex., bois, métal, béton, etc.) qui doit couvrir toute la largeur et la profondeur de l'appareil. Il peut s'agir du sol ou d'une plateforme surélevée pour améliorer l'impact visuel de l'appareil. La mesure (B) ne comprend pas la hauteur de la base de la plateforme si elle est surélevée par rapport au sol. Exemple : plateforme de 1/2 po d'épaisseur = hauteur d'encadrement de 25-3/4 po.



Découvrez plus de produits sur **REGENCY-FIRE.COM**

Votre détaillant Regency