

 REGENCY®

# CITY SERIES

FOYERS STYLISÉS MODERNES SANS LIMITES



[regency-fire.com](http://regency-fire.com)





# foyers modernes sans limites

Les foyers modernes au gaz Regency City Series offrent une flexibilité de look, une qualité et un style contemporain inégalés. Ces magnifiques foyers créent un point focal unique dans la maison et procurent l'ambiance apaisante d'un large feu au simple toucher d'un bouton.

Apprenez-en plus ici :





# de multiples configurations disponibles

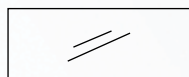

NEW YORK VIEW  
Face unique

Une installation simple mais élégante qui relie votre espace de vie et rehausse n'importe quel mur grâce à son aspect linéaire et homogène.



CHICAGO CORNER  
Angle gauche ou droit

Offre une liberté de conception grâce à ses caractéristiques d'appareil autonome sensationnel et d'accent flatteur dans n'importe quel espace.

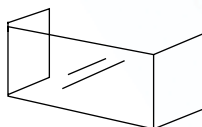

SAN FRANCISCO BAY  
Trois côtés

Crée un point focal qui alimente les discussions et apporte une ambiance chaleureuse dans votre maison.

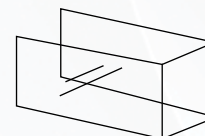

SANTA MONICA PIER  
Jetée gauche ou droite

Vous permet de profiter de vues dynamiques depuis tous les angles de votre espace de vie tout en vous lovant dans la chaleur des flammes éclatantes.

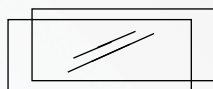

SEATTLE SEE-THROUGH  
Ouvert sur deux côtés

Une pièce architecturale polyvalente qui vous permet de profiter d'une vue épurée et sans cadre du feu depuis deux pièces différentes.



# finitions illimitées - sans limites. sans restrictions.

Conçu pour maintenir un mur froid afin de s'adapter aux finitions personnalisées directement en bordure de votre foyer. Finalisez le look avec les matériaux suivants :

- Bois
- Marbre
- Verre
- Métal
- Céramique
- Tissu
- Papier peint
- Panneau texturé
- Panneau gaufré
- Fausse pierre



• Panneau mural 3D



• Panneau de bois en chevron





Braises de lave de chenet - Noir



Verre concassé - Charbon noir



Verre concassé - Gingembre



Verre concassé - Iceberg



Cristaux - Noir



Cristaux - Cuivre



# choisissez votre look

Des accessoires intégrés à un foyer au réalisme chaleureux.

Des flammes naturelles relaxantes s'élèvent d'un lit de bûches, de pierres et de cristaux ou d'options décoratives en verre concassé d'une grande richesse.



Jeu de bûches en bois de grève



Jeu de bûches de bouleau



Jeu de bûches de chêne fendu

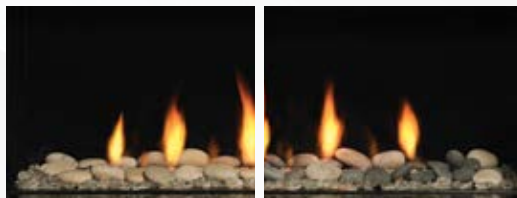

Pierres volcaniques - Bronze ou gris

## PANNEAUX INTÉRIEURS DE LA CHAMBRE DE COMBUSTION

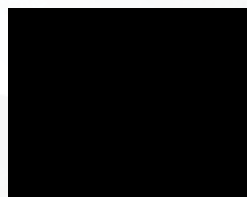

Panneaux internes noirs en acier noir

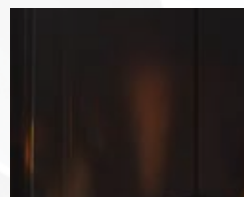

Panneaux internes réfléchissants en émail noir



Panneaux internes réfléchissants en verre noir

Cristaux - Feu stellaire

# 40

appareils disponibles :

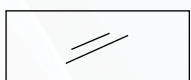

NEW YORK VIEW  
Face unique

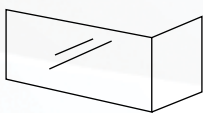

CHICAGO CORNER  
Angle gauche ou droit

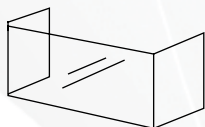

SAN FRANCISCO BAY  
Trois côtés





Modèle San Francisco Bay 40 avec cristaux réfléchissants noirs, jeu de bûches de bouleau et panneaux internes réfléchissants en verre noir.

s'intègre harmonieusement  
à tout intérieur





Modèle San Francisco Bay 40 avec cristaux réfléchissants noirs, jeu de bûches en bois de grève et panneaux internes réfléchissants en verre noir.

# 50

appareils disponibles :

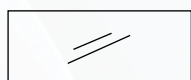

NEW YORK VIEW  
Face unique

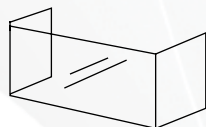

SAN FRANCISCO BAY  
Trois côtés



SEATTLE SEE-THROUGH  
Ouvert sur deux côtés

**BIENTÔT DISPONIBLE**

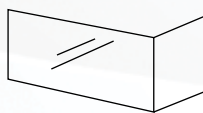

CHICAGO CORNER  
Angle gauche ou droit

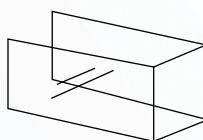

SANTA MONICA PIER  
Jetée gauche ou droite



**BIENTÔT DISPONIBLE**





Modèle Chicago Corner Left 50 avec cristaux réfléchissants noirs, pierres volcaniques bronze et panneaux internes en acier noir.

utilisez toute finition  
directement en bordure du foyer







Modèle New York View 50 avec cristaux réfléchissants noirs, jeu de bûches en bois de grève et panneaux internes réfléchissants en verre noir (ventilations latérales non illustrées).

# 60

appareils disponibles :

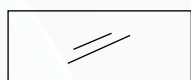

NEW YORK VIEW  
Face unique

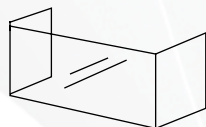

SAN FRANCISCO BAY  
Trois côtés



SEATTLE SEE-THROUGH  
Ouvert sur deux côtés

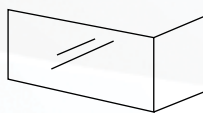

CHICAGO CORNER  
Angle gauche ou droit

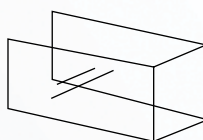

SANTA MONICA PIER  
Jetée gauche ou droite





un point focal moderne  
unique sans encadrement





Modèle San Francisco Bay 60 avec cristaux réfléchissants noirs, pierres volcaniques grises et panneaux internes réfléchissants en verre noir.

# 72

appareils disponibles :

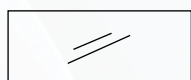

NEW YORK VIEW  
Face unique

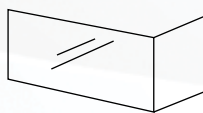

CHICAGO CORNER  
Angle gauche ou droit

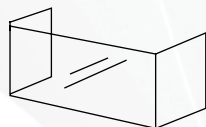

SAN FRANCISCO BAY  
Trois côtés





Modèle New York View 72 avec cristaux réfléchissants noirs, jeu de bûches de bouleau et panneaux internes en acier noir.

une vue ininterrompue  
des flammes

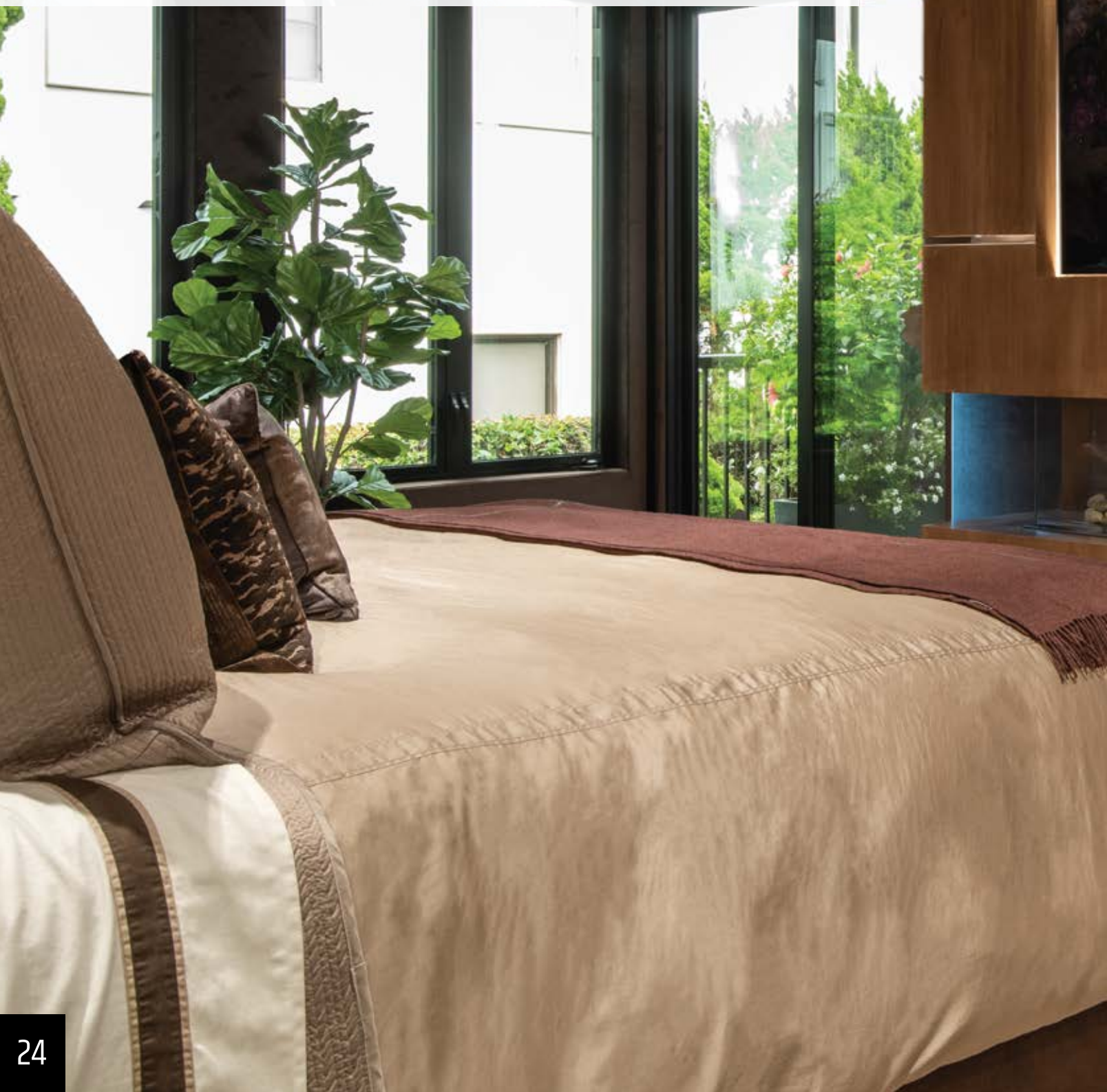





Modèle San Francisco Bay 72 avec cristaux réfléchissants noirs, pierres volcaniques bronze et panneaux internes en acier noir.



# panneaux d'élargissement de la vue sur le feu

Les panneaux d'élargissement de la vue sur le feu encastrés dans le mur mettent le feu au centre du foyer, rehaussent son opulence et créent un équilibre visuel. Grâce à cette extension, ces panneaux réfléchissants en verre noir apportent un aspect élégant qui s'harmonise avec divers éléments architecturaux.

- Créent l'illusion d'un foyer plus large
- Établissent un équilibre sur un mur de foyer multifonctionnel
- La finition réfléchissante en verre noir amplifie l'expérience des flammes
- Panneaux utilisés sur les modèles New York 40, 50, 60 et 72 pour prolonger la longueur de 24 po

1



Sur cette photo, le foyer est éclipsé par une large télévision, créant un mur d'accent lourd au-dessus du foyer

2



Sur cette photo, l'ajout des panneaux vitrés noirs d'élargissement de la vue sur le feu crée un équilibre visuel mettant le foyer au premier plan

# kit d'installation en angle

Le kit d'installation en angle transforme le San Francisco Bay 50, 60 ou 72 en Chicago Corner, créant un superbe appareil d'angle avec une grande façade comme vous n'en avez jamais vu auparavant.





# une chaleur sous contrôle

## OPTIONS DE VENTILATION FLEXIBLES

Le système breveté Cool Wall (mur froid) de Regency libère la chaleur au niveau du plafond, de manière à faire circuler l'air uniformément dans l'ensemble de l'espace de vie. Grâce à cette convection naturelle de l'air, la chaleur rayonnante excessive est réduite pour vous permettre de profiter d'un confort optimal et de vous prélasser plus souvent à la chaleur de belles flammes.

- Profitez de la flexibilité de choisir parmi 3 solutions différentes d'évacuation du châssis
- La chaleur est discrètement diffusée dans la pièce



Avant



Côté(s)



Dessus

## RÉGLAGE DE L'APPLI

Mettez la puissance des flammes directement entre vos mains. À l'aide de l'appli Proflame Connect Plus, vous pouvez prendre le contrôle de votre foyer en l'allumant et l'éteignant, en réglant la hauteur des flammes et la température de votre foyer au gaz directement depuis votre cellulaire. Le module WiFi en option offre un contrôle ultime du foyer.





## systeme de mur froid (cool wall)

Notre système breveté Cool Wall (mur froid) permet de maintenir la température parfaite de la surface du mur autour du foyer. L'écran de protection en verre flottant aspire l'air frais qui est réparti entre l'échangeur thermique et la surface interne du mur. Dans l'échangeur thermique, l'air est alors chauffé, puis dirigé vers le fond du foyer.

# kit de distribution thermique

Augmentez l'efficacité de votre foyer en répartissant l'air chaud du foyer à plusieurs endroits dans la même pièce ou dans d'autres pièces de la maison grâce au système de conduits d'air pulsé Heat Wave<sup>MC</sup>.

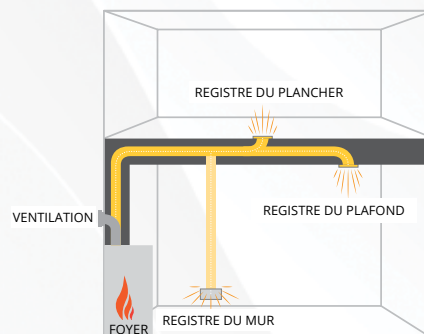

# systemes d'évacuation forcée

Les systèmes d'évacuation forcée (Power Vent) de Regency sont dotés d'évacuations verticales et horizontales plus longues. Grâce à cette fonctionnalité, les concepteurs et les architectes peuvent agir en toute liberté et flexibilité pour trouver l'espace parfait pour votre foyer.

## SYSTÈME D'ÉVACUATION FORCÉE EN LIGNE

- Compatible avec les terminaisons verticales et horizontales (les terminaisons horizontales peuvent utiliser le chapeau AstroCap de Regency)
- Longueurs allant jusqu'à 72 pi (conduit rigide homologué pour une longueur allant jusqu'à 72 pi et conduit flexible homologué pour une longueur allant jusqu'à 40 pi)
- Utilisez jusqu'à six coudes de 90° ou douze coudes de 45°
- Utilisez une évacuation flexible ou un conduit rigide
- Panneau d'accès requis pour une évacuation forcée en ligne



Système d'évacuation forcée en ligne avec longueur verticale

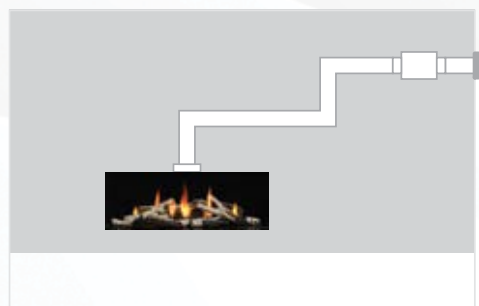

Système d'évacuation forcée en ligne avec longueur horizontale

## TERMINAISON HORIZONTALE AFFLEURANTE POWER VENT

- Le chapeau d'évacuation mural horizontal Power Vent (évacuation forcée fin de ligne seulement) peut être installé à ras du mur ou ajusté à la profondeur du mur
- Aucun panneau d'accès requis pour l'entretien, sauf si le chapeau n'est pas accessible depuis l'extérieur de la maison
- La terminaison peut être peinte pour s'harmoniser avec l'extérieur du mur
- Longueurs d'évacuation allant jusqu'à 72 pi (conduit rigide homologué pour une longueur allant jusqu'à 72 pi et conduit flexible homologué pour une longueur allant jusqu'à 40 pi)
- Permet l'installation d'une longueur d'évacuation négative de 6 pi (72 po) sous le premier coude
- Utilisez jusqu'à six coudes de 90° ou douze coudes de 45°
- Utilisez un conduit flexible ou un coude rigide



Système d'évacuation forcée horizontale affleurante fin de ligne avec longueur d'évacuation négative



Chapeau d'évacuation affleurant horizontal pour évacuation forcée (Power Vent)  
*(utilisé dans les configurations fin de ligne)*



Chapeau AstroCap horizontal pour évacuation directe (Direct Vent)  
*utilisé dans les configurations pour évacuation forcée en ligne)*



Évacuation forcée en ligne



# personnalisez votre foyer



ENSEMBLE DE MONTAGE  
POUR CHÂSSIS COMPACT



ENSEMBLE DE MONTAGE  
POUR CHÂSSIS ÉTENDU



ENSEMBLE DE DÉMARRAGE  
POUR CHÂSSIS EN ANGLE

## ENSEMBLES DE MONTAGE EN OPTION

APPAREILS DE 40 PO	LARGEUR	PROFONDEUR	HAUTEUR (RÉGLABLE)
Châssis compact	48-7/16 po	18-11/16 po	80 po - 10 pi
Châssis étendu	60-1/2 po	18-11/16 po	80 po - 10 pi
Extension d'âtre	60-1/2 po	24-7/16 po	8-1/2 po - 11-1/2 po
Ensemble de démarrage pour châssis en angle	49-3/4 po	18 po	62-7/8 po du dessous de l'appareil au dessus de l'ensemble de montage

ENSEMBLE DE DÉMARRAGE POUR CHÂSSIS EN ANGLE	APPAREILS DE 50 PO	APPAREILS DE 60 PO	APPAREILS DE 72 PO
Largeur	60 po	71-5/16 po	82-7/8 po
Profondeur	20-1/2 po	20-3/8 po	20-3/8 po
Hauteur	62 po du dessous de l'appareil au dessus de l'ensemble de montage	78-1/2 po du dessous de l'appareil au dessus de l'ensemble de montage	83-1/2 po du dessous de l'appareil au dessus de l'ensemble de montage



Structure d'encadrement en acier de Regency



## utilisation commerciale

Notre gamme City Series est très appréciée des architectes, des entrepreneurs et des concepteurs, car elle peut s'adapter à un large éventail de projets. Grâce à des caractéristiques telles que notre système d'évacuation forcée, ces modèles sont parfaits pour des installations commerciales et résidentielles comme des hôtels, des restaurants et même des condominiums.

Veuillez contacter Regency pour découvrir davantage notre gamme appréciée des concepteurs, qui ajoute la touche de modernisme et d'élégance parfaite à tout espace.

# accessoires

APERÇU DES ACCESSOIRES			CST60E	CP60E	CB40E	CB50E	CB60E	CB72EPV	CC40RE • CC40LE	CV40E	CV50E	CV60E	CV72E	
Design de façade épurée			✓	✓	✓	✓	✓	✓	✓	✓	✓	✓	✓	
Options d'intérieur	Dalle de foyer	Cristaux de couleurs variées	★	★	★	★	★	★	★	★	★	★	★	
		Perles de verre de couleurs variées	★	★	★	★	★	★	★	★	★	★	★	
		Soie marine	✓	✓	✓	✓	✓	✓	✓	✓	✓	✓	✓	
	Pour le plancher de la chambre de combustion	Verre concassé de couleurs variées	★	★	★	★	★	★	★	★	★	★	★	★
		Pierres à sauna en céramique	★	★	★	★	★	★	★	★	★	★	★	★
		Pierres volcaniques	★	★	★	★	★	★	★	★	★	★	★	★
		Galets de rivière naturelle	★	★	★	★	★	★	★	★	★	★	★	★
	Jeu de bûches	Braises de lave	★	★	★	★	★	★	★	★	★	★	★	★
		Jeu de bûches en bois de grève	★	★	★	★	★	★	★	★	★	★	★	★
		Jeu de bûches de chêne fendu	★	★	★	•	★	★	★	★	★	★	★	★
	Panneaux intérieurs	Jeu de bûches de bouleau	★	★	★	★	★	★	★	★	★	★	★	★
		Mat noir	★	★	★	★	★	★	★	★	★	★	★	★
		Émail noir	★	★	★	★	★	★	★	★	★	★	★	★
	Verre noir	★	★	★	★	★	★	★	★	★	★	★	★	
Écran de sécurité vitré (breveté)			✓	✓	✓	✓	✓	✓	✓	✓	✓	✓	✓	
Façade de 3/4 po			★	•	•	•	•	•	•	★	★	★	•	
Panneaux latéraux d'élargissement de la vue sur le feu			•	•	•	•	•	•	•	★	★	★	★	
Kit d'installation en angle			•	•	•	★	★	★	•	•	•	•	•	
Ensembles de montage	Châssis compact		•	•	★	•	•	•	•	•	•	•	•	
	Châssis étendu		•	•	★	•	•	•	•	•	•	•	•	
	Extension d'âtre		•	•	★	•	•	•	•	•	•	•	•	
	Ensemble de démarrage		•	•	•	★	★	★	★	★	•	•	•	•
Couverture de l'âtre - verre noir			•	•	★	•	•	•	•	•	•	•	•	
Câblage TV			★	★	★	★	★	★	★	★	★	★	★	
Grilles du châssis	Grille du châssis avant		★	★	★	★	★	★	★	★	★	★	★	
	Grille du châssis latéral - paquet de deux		•	•	★	•	•	•	•	★	★	•	•	•
Éclairage d'appoint			✓	✓	✓	✓	✓	✓	✓	✓	✓	✓	✓	
Montage mural ou télécommande Proflame II			✓	✓	✓	✓	✓	✓	✓	✓	✓	✓	✓	
Système d'évacuation	Évacuation directe		✓	✓	✓	✓	✓	•	✓	✓	✓	✓	✓	
	Évacuation forcée		✓	✓	✓	✓	✓	✓	✓	✓	✓	✓	✓	
	Système d'évacuation AstroCap <sup>MD</sup>		★	★	★	★	★	★	★	★	★	★	★	
	Système de conduits Heat Wave <sup>MC</sup>		★	★	★	★	★	★	★	★	★	★	★	
	Adaptateur Heat Wave <sup>MC</sup>		★	★	★	★	★	★	★	★	★	★	•	
Module WiFi pour commande de l'appli			★	★	★	★	★	★	★	★	★	★	★	
Trousse de conversion au propane			★	★	★	★	★	★	★	★	★	★	★	

- Non disponible
- ✓ De série
- ★ En option

## SYSTÈME DE COMMANDE À DISTANCE



Montage mural ou télécommande Proflame II

# spécifications

## ► Gaz naturel

SPÉCIFICATIONS - GAZ NATUREL		PUISSANCE (EN BTU)	RÉDUCTIBLE (EN BTU)	RENDEMENT (RÉGIME CONTINU)	COTE D'EFFICACITÉ ENERGUIDE (AU CANADA SEULEMENT)
Seattle See-Through	CST60E	39 000	21 000	64,04 %	60,21 %
Santa Monica Pier	CP60E	39 000	21 000	64,04 %	60,21 %
San Francisco Bay	CB40E	28 500	15 500	60,02 %	55,23 %
	CB50E	35 000	19 000	62,39 %	57,49 %
	CB60E	39 000	21 000	60,86 %	56,23 %
	CB72EPV	46 500	32 000	61,65 %	63,39 %
Chicago Corner	CC40RE • CC40LE	28 500	15 500	60,02 %	55,23 %
New York View	CV40E	28 500	15 500	60,02 %	55,23 %
	CV50E	35 000	19 000	62,39 %	57,49 %
	CV60E	39 000	21 000	55,44 %	51,22 %
	CV72E	46 500	32 000	63,06 %	57,81 %

## ► Propane

SPÉCIFICATIONS - PROPANE		PUISSANCE (EN BTU)	RÉDUCTIBLE (EN BTU)	RENDEMENT (RÉGIME CONTINU)	COTE D'EFFICACITÉ ENERGUIDE (AU CANADA SEULEMENT)
Seattle See-Through	CST60E	36 000	19 500	65,61 %	62,48 %
Santa Monica Pier	CP60E	36 000	19 500	65,61 %	62,48 %
San Francisco Bay	CB40E	28 500	15 500	60,70 %	56,06 %
	CB50E	33 000	17 000	64,30 %	60,55 %
	CB60E	36 000	19 500	61,77 %	56,43 %
	CB72EPV	45 500	36 000	64,20 %	65,52 %
Chicago Corner	CC40RE • CC40LE	28 500	15 500	60,70 %	56,06 %
New York View	CV40E	28 500	15 500	60,70 %	56,06 %
	CV50E	33 000	17 000	64,30 %	60,55 %
	CV60E	36 000	19 500	55,67 %	51,96 %
	CV72E	45 500	36 000	63,83 %	60,61 %

# spécifications

## Modèle Seattle See-Through :

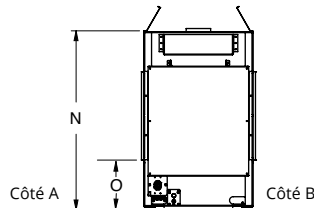
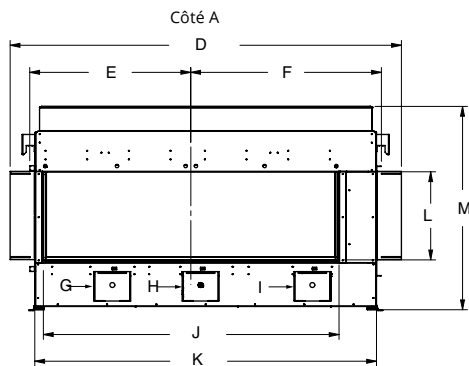
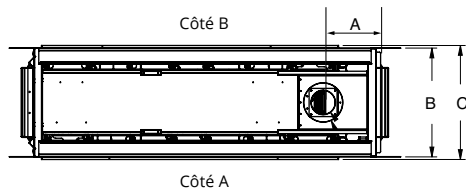

	CST60E
A	12-11/16 po
B	22-3/16 po
C	23-1/4 po
D	79-1/13 po
E	32-13/16 po
F	38-7/8 po
G, H, I	n/a
J	60-5/16 po
K	69-11/16 po
L	18 po
M	41-1/2 po
N	36-1/2 po
O	10-1/8 po

REMARQUE : MODÈLE CST60E : Ce modèle est équipé d'un collet intérieur de 5 po et d'un collet extérieur de 8 po pour une évacuation directe. Lors de l'installation d'une évacuation directe, celle-ci doit être réduite à 4 po x 6-5/8 po pour toutes les installations.

## Modèles San Francisco Bay :

Modèle CB50E - buse sur le côté

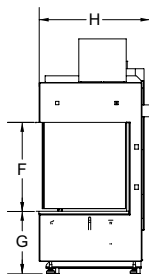
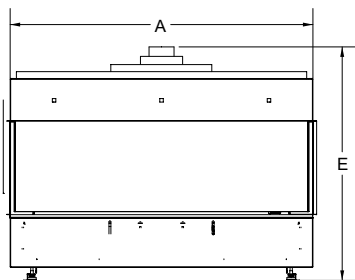
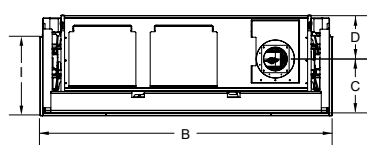
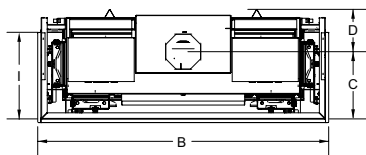

REMARQUE : Modèle CB50E - La buse est sur le côté

MODÈLES	SYSTÈME D'ÉVACUATION
CB40E	4 po x 6-5/8 po
CB50E, CB60E, CB72EPV	5 po x 8 po

	CB40E	CB50E	CB60E	CB72EPV
A	48-7/16 po	60 po	71-1/4 po	82-11/16 po
B	49-5/8 po	61-1/16 po	72-5/16 po	83-7/8 po
C	11-7/16 po	11-5/16 po	13 po	13 po
D	7-1/4 po	9-1/8 po	7-1/4 po	7-3/8 po
E	37-3/8 po	37 po	39-1/4 po	46-1/4 po
F	15-1/16 po	18 po	18 po	15-1/16 po
G	10-1/2 po	10-13/16 po	10-1/4 po	10-1/4 po
H	18-11/16 po	20-7/16 po	20-5/16 po	20-3/8 po
I	14-11/16 po	18 po	16 po	17 po

REMARQUE : MODÈLES CB50E/CB60E/CB72EPV : Ces modèles sont équipés d'un collet intérieur de 5 po et d'un collet extérieur de 8 po qui doivent être réduits à 4 po x 6-5/8 po pour toutes les installations qui comprennent une évacuation forcée. Se reporter au manuel pour plus de détails.

# spécifications

## Modèles Chicago Corner :

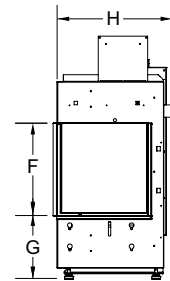
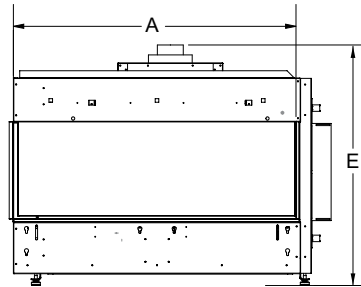
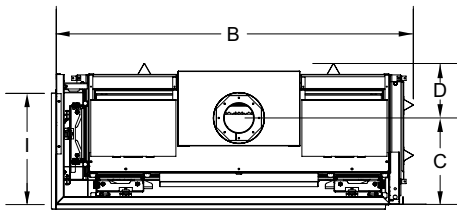

## Modèles New York View :

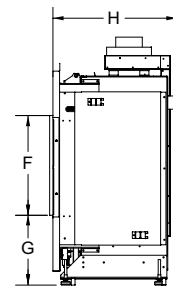
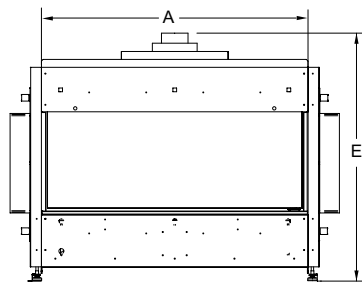
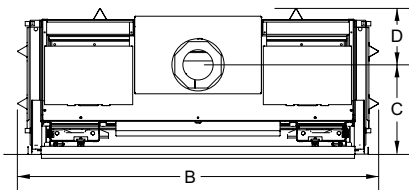

Modèle CV50E - buse sur le côté

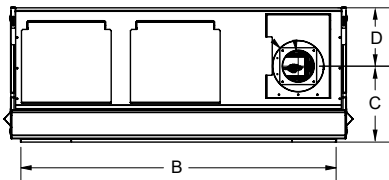

REMARQUE : Modèle CV50E - La buse est sur le côté

	CC40RE • CC40LE	CV40E	CV50E	CV60E	CV72E
A	43-5/8 po	40 po	54-3/8 po	60-7/16 po	72-1/8 po
B	47-3/8 po	46-1/4 po	49-3/16 po	65-11/16 po	77-7/16 po
C	11-7/16 po	11-7/16 po	11-7/8 po	13-9/16 po	13 po
D	7-1/4 po	7-1/4 po	9-1/8 po	7-1/4 po	7-3/8 po
E	37-3/8 po	37-3/8 po	37 po	39-5/16 po	46 po
F	15-1/16 po	15-1/16 po	18 po	16 po	15-1/16 po
G	10-1/2 po	10-1/2 po	10-3/16 po	10-1/4 po	10-1/4 po
H	18-11/16 po	18-11/16 po	20-7/16 po	20-5/16 po	20-3/8 po
I	14-11/16 po	--	18 po	16 po	--

MODÈLES	SYSTÈME D'ÉVACUATION
CC40RE, CC40LE	4 po x 6-5/8 po
CV40E	4 po x 6-5/8 po
CV50E, CB50E, CV60E, CB60E, CST60E, CP60E, CV72E	5 po x 8 po

REMARQUE : CV50E, CB50E, CV60E, CB60E, CST60E, CP60E et CV72E : Ces modèles sont équipés d'un collet intérieur de 5 po et d'un collet extérieur de 8 po qui doivent être réduits à 4 po x 6-5/8 po pour toutes les installations qui comprennent une évacuation forcée. Se reporter au manuel pour plus de détails.

# spécifications

## Modèle Seattle See-Through :

Une **installation est affleurante** quand la hauteur de l'enceinte du châssis est supérieure ou égale à 81-1/4 po. Il s'agit d'une installation type avec des murs pour séparer deux pièces.

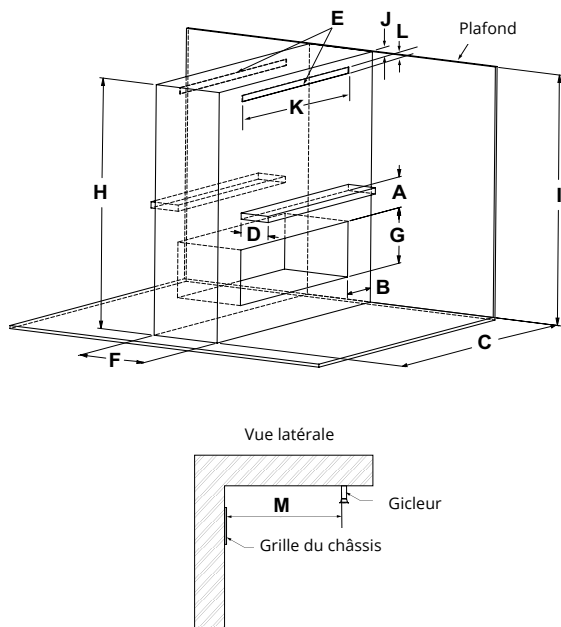

DÉGAGEMENTS - INSTALLATION AFFLEURANTE		CST60E
A	Hauteur du manteau (min.)	**
B	Paroi latérale (sur un côté)	8 po
C	Largeur de l'enceinte (min.)	71-3/4 po
D	Profondeur du manteau (max.)	**
E	Sortie d'air de convection	120 po <sup>2*</sup>
F	Profondeur de l'encadrement (min.)	22-1/4 po
G	Hauteur de l'ouverture	18 po
H	Enceinte du châssis (min.)	81-1/4 po
I	Hauteur du plafond (min.)	81-1/4 po
J	Ouverture déportée de la sortie d'air de convection (max.)	2 po
K	Largeur de l'ouverture de la sortie d'air de convection (min.)	10 po
L	Hauteur de l'ouverture de la sortie d'air de convection (min.)	1-1/2 po
M	Dégagement à la tête du gicleur (min.)	36 po

**Exigences en matière d'ouverture d'évacuation :** \* Un minimum de 120 po<sup>2</sup> d'aire ouverte, avec pas moins de 0 à 2 po depuis le dessus de l'enceinte, est requis pour toutes les installations.

\*\* Se reporter au tableau des dégagements du manteau dans le manuel.

L'**installation d'un banc** est possible quand la hauteur de l'enceinte du châssis est comprise entre 52 po et 81-1/4 po. Si l'installation est effectuée à une hauteur minimale, une étagère, un comptoir ou une autre finition peut être installé.

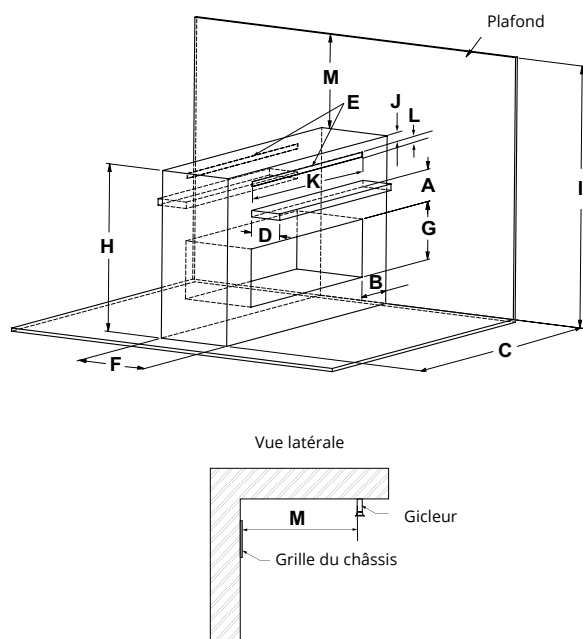

DÉGAGEMENTS - INSTALLATION AVEC BANC		CST60E
A	Hauteur du manteau (min.)	**
B	Paroi latérale (sur un côté)	8 po
C	Largeur de l'enceinte (min.)	71-3/4 po
D	Profondeur du manteau (max.)	**
E	Sortie d'air de convection	180 po <sup>2*</sup>
F	Profondeur de l'encadrement (min.)	22-1/4 po
G	Hauteur de l'ouverture	18 po
H	Enceinte du châssis (min.)	de 52 po à 81-1/4 po max.
I	Hauteur du plafond (min.)	81-1/4 po
J	Ouverture décalée de la sortie d'air de convection (max.)	2 po
K	Largeur de l'ouverture de la sortie d'air de convection (min.)	10 po
L	Hauteur de l'ouverture de la sortie d'air de convection (min.)	1-1/2 po
M	Dégagement à la tête du gicleur (min.)	3 po
N	Clearance to Sprinkler Head (min.)	36 po

**Exigences en matière d'ouverture d'évacuation :** \* Un minimum de 180 po<sup>2</sup> d'aire ouverte, avec pas moins de 0 à 2 po depuis le dessus de l'enceinte, est requis pour toutes les installations.

\*\* Se reporter au tableau des dégagements du manteau dans le manuel. Pour des dégagements supérieurs à 81-1/4 po, consulter les dégagements de l'installation affleurante dans le manuel. La dimension de l'ouverture de l'évacuation est réduite de 180 po<sup>2</sup> à 120 po<sup>2</sup>.

REMARQUE : Veuillez vous reporter au manuel pour plus d'exemples d'installations affleurantes et l'installation avec un banc.

# spécifications

Modèles San Francisco Bay :

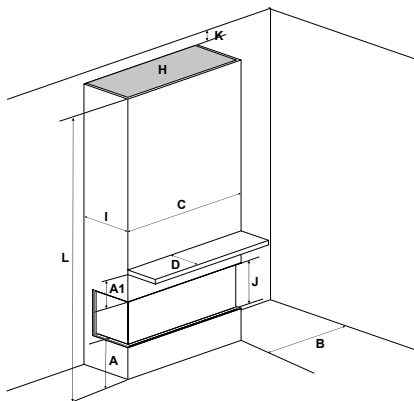

Du sol au plafond avec une ouverture sur le dessus

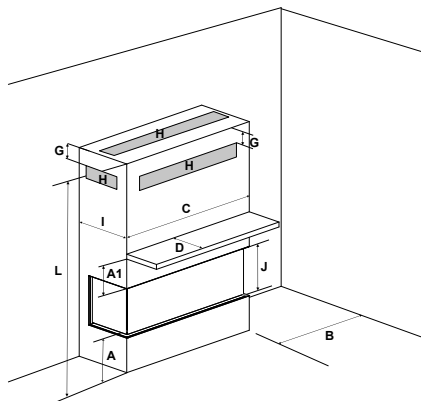

Structure d'encadrement basse avec grilles d'évacuation à l'avant/sur les deux côtés ou sur le dessus

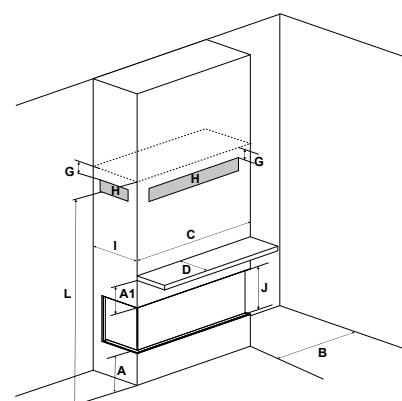

Structure d'encadrement sur toute la hauteur avec grilles d'évacuation basses à l'avant ou sur les deux côtés

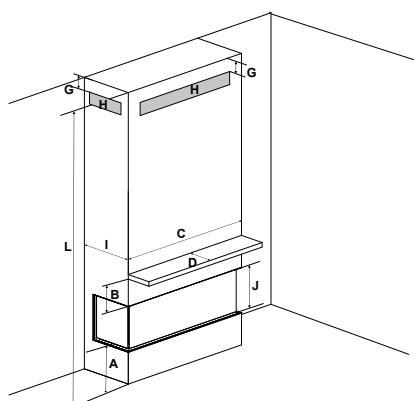

Structure d'encadrement sur toute la hauteur avec grilles d'évacuation à l'avant ou sur les deux côtés

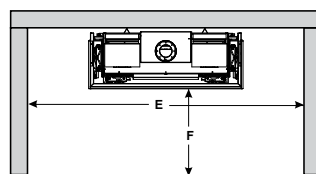

alcôve

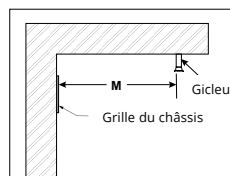

Vue latérale

DÉGAGEMENTS	CB40E	CB50E	CB60E	CB72EPV
A Depuis le plancher	0 po min.	0 po min.	0 po min.	0 po min.
A1 Hauteur du manteau (min.)	**	**	**	**
B Paroi latérale (sur un côté)	8-1/2 po	5 po	5-7/8 po	8 po
C Largeur de l'enceinte (min.)	48-7/16 po	60 po	71-1/4 po	82-11/16 po
D Profondeur du manteau (max.)	**	**	**	**
E Largeur de l'alcôve	84 po	92 po	119-1/2 po	120 po
F Profondeur de l'alcôve	36 po	35 po	35 po	36 po
G Vers le plafond de l'enceinte (min./max.)	0 - 3 po	0 - 2 po	0 - 2 po	0 - 2 po
H Sortie d'air de convection	120 po <sup>2</sup>	152 po <sup>2</sup>	180 po <sup>2</sup>	288 po <sup>2</sup>
I Profondeur de l'enceinte (min.)	19 po	20-7/16 po	20-5/16 po	20-3/8 po
J Hauteur de l'ouverture	15-1/16 po	18 po	18 po	15-1/16 po
K Vers le plafond (min.) - 3 côtés	1-1/2 po	1-3/4 po	1-3/4 po	2-1/2 po
L Enceinte du châssis (min.)	63 po	62-7/8 po	81-1/4 po	87 po
M Dégagement à la tête du gicleur (min.)	36 po	36 po	36 po	36 po

\*\* Voir le tableau des dégagements du manteau dans le manuel.



# spécifications

Modèles Chicago Corner :

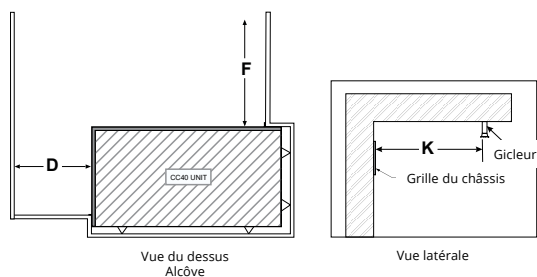
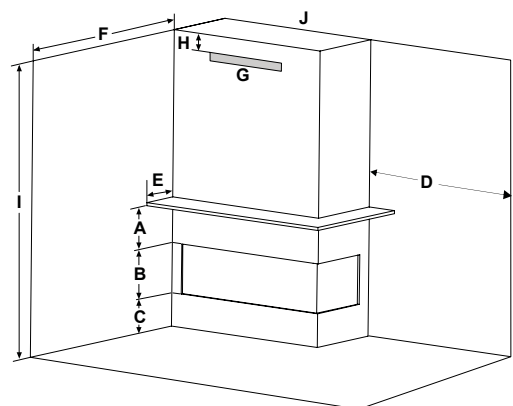

DÉGAGEMENTS		CC40RE • CC40LE
A	Hauteur du manteau (min.)	**
B	Hauteur de l'ouverture	15-1/16 po
C	Depuis le plancher	0 po min.
D	Paroi latérale (sur un côté)	36 po min.
E	Profondeur du manteau (max.)	**
F	Profondeur de l'alcôve	36 po min.
G	Sortie d'air de convection	120 po <sup>2</sup>
H	Ouverture décalée de la sortie d'air de convection	0 - 3 po
I	Enceinte du châssis (min.)	63 po
K	Dégagement à la tête du gicleur (min.)	36 po

\*\* Voir le tableau des dégagements du manteau dans le manuel.

Modèles New York View :

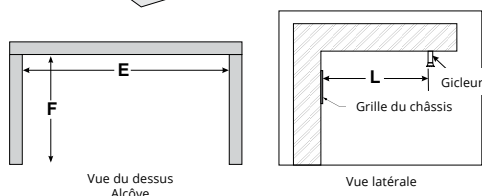
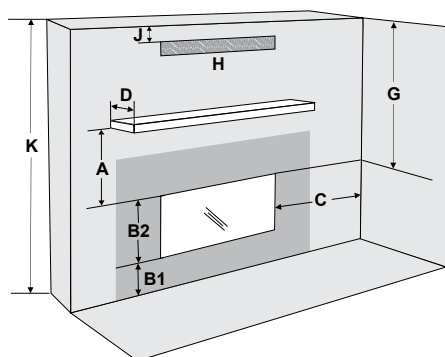

DÉGAGEMENTS		CV40E	CV50E	CV60E	CV72E
A	Hauteur du manteau (min.)	**	**	**	**
B1	Depuis le plancher	0 po min.	0 po min.	0 po min.	0 po min.
B2	Hauteur de l'ouverture	15-1/16 po	18 po	18 po	15-1/2 po
C	Paroi latérale (sur un côté)	8-1/2 po	5 po	8 po	8 po
D	Profondeur du manteau (max.)	**	**	**	**
E	Largeur de l'alcôve	84 po	92 po	109-1/2 po	88 po
F	Profondeur de l'alcôve	36 po	35 po	35 po	36 po
G	Plafond (à l'avant du foyer)	38-15/16 po	38-15/16 po	53 po	61-3/4 po
H	Sortie d'air de convection	120 po <sup>2</sup>	152 po <sup>2</sup>	180 po <sup>2</sup>	288 po <sup>2</sup>
J	Ouverture décalée de la sortie d'air de convection	0 - 3 po	0 - 2 po	0 - 2 po	0 - 2 po
K	Enceinte du châssis (min.)	63 po	62-7/8 po	81-1/4 po	87 po
L	Dégagement à la tête du gicleur (min.)	36 po	36 po	36 po	36 po

\*\* Voir le tableau des dégagements du manteau dans le manuel.

# structure d'encadrement

Modèle Seattle See-Through :

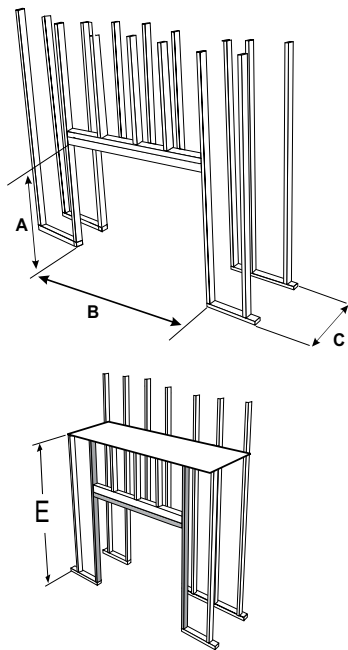

Modèles San Francisco Bay :

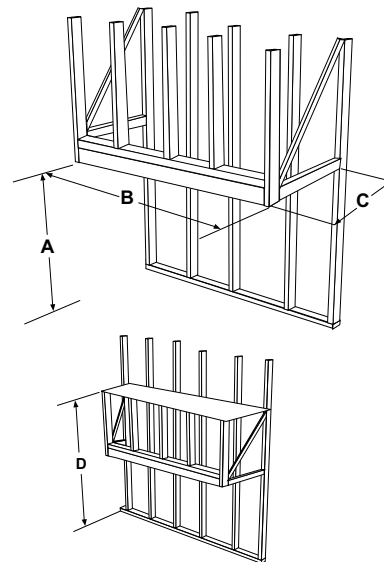

STRUCTURE D'ENCADREMENT	CST60E	CB40E	CB50E	CB60E	CB72EPV
A Hauteur de la structure	Avec 2 x 4 : 45-1/8 po Avec 2 x 6 : 52 po	37-3/8 po	Avec 2 x 4 : 44-3/4 po Avec 2 x 6 : 51-7/8 po	44-3/4 po	51 po
B Largeur de la structure	71-3/4 po	48-1/2 po	60 po	71-1/4 po	82-11/16 po
C Profondeur de la structure	22-1/4 po	19 po	20-7/16 po	20-5/16 po	20-5/8 po
D Hauteur minimale par rapport aux matériaux combustibles	Banc : 52 po Affleurant : 81-1/4 po	63 po	62-7/8 po	81-1/4 po	87 po

Rendez-vous sur [www.regency-fire.com](http://www.regency-fire.com) pour télécharger les documents sur les modèles City Series incluant :

- Fiches techniques
- Dessins détaillés
- Manuels
- Structure d'encadrement et dégagements

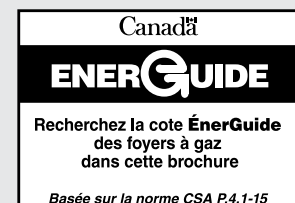

# structure d'encadrement

Modèles Chicago Corner :

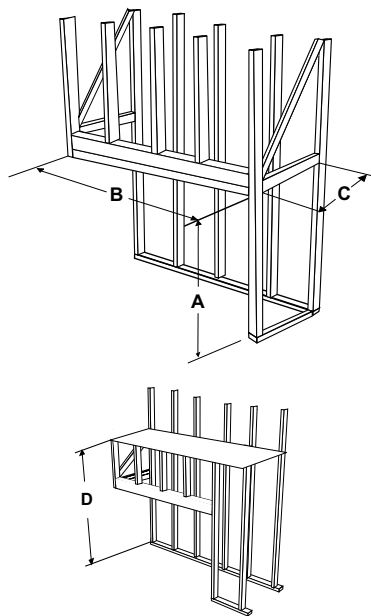

Modèles New York View :

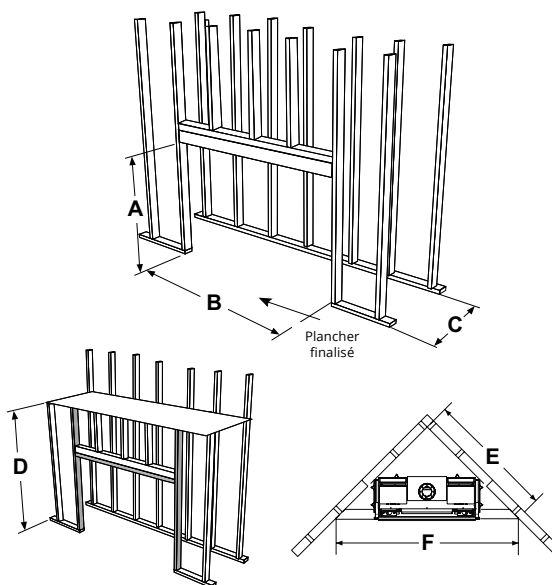

STRUCTURE D'ENCADREMENT	CC40RE • CC40LE	CV40E	CV50E	CV60E	CV72E
A Hauteur de la structure	37-3/8 po	37-3/8 po	Avec 2 x 4 : 44-3/4 po Avec 2 x 6 : 51-7/8 po	44-3/4 po	51 po
B Largeur de la structure	48-1/4 po	46-3/4 po	54-3/8 po	65-11/16 po	78 po
C Profondeur de la structure	19 po	19 po	20-7/16 po	20-5/16 po	20-5/8 po
D Hauteur minimale par rapport aux matériaux combustibles	63 po	63 po	62-7/8 po	81-1/4 po	87 po
E Profondeur du mur d'angle	-	55 po	66 po	73-7/16 po	82-1/8 po
F Largeur du mur avec parement (installation en angle)	-	77-3/4 po	93-3/8 po	103-7/8 po	116-3/16 po

faites l'expérience du luxe d'un  
feu réaliste sans encadrement

---



[regency-fire.com/cityseries](https://regency-fire.com/cityseries)

©2023 FPI Fireplace Products International Ltée. Regency<sup>MD</sup>, AstroCap<sup>MD</sup> et Heat Wave<sup>MC</sup> sont des marques de commerce exclusives de FPI Fireplace Products International Ltée. Tous droits réservés. Imprimé au Canada (08/23)

Pièce n° 944-429